

دفتَرچَه رَاهنمای ماشین ظرفشویی

لطفاً پیش از استفاده از ماشین ظرفشویی، این دفترچه راهنما را به دقت مطالعه کنید.
این دفترچه حاوی مراحل نصب آسان، صحیح و مطمئن است.
پس از نصب، این دفترچه را برای استفاده های بعدی نگهدارید.

DC32W / DC32T



۲..... فهرست

دستورالعمل های ایمنی مهم

۳..... دستورالعمل های ایمنی مهم

پیش از استفاده تمامی دستورالعمل ها را مطالعه کنید

۴.....

این دستورالعمل ها را نگهداری کنید

۵.....

راهنمای نصب

آماده سازی روزنه کابینت

۷.....

آماده سازی برای سیم کشی

۷.....

آماده کردن دستگاه برای نصب

۸.....

نصب دستگاه در داخل کابینت

۸.....

نصب شلنگ تخلیه

۹.....

نصب شلنگ ورودی آب

۱۰.....

بررسی نهایی و سرهم کردن

۱۰.....

نحوه تراز کردن دستگاه

۱۰.....

۱۱..... نام قطعات

۱۲..... عملکرد دکمه های کنترل

پیش از استفاده برای نخستین بار

۱۵..... بررسی میزان سختی آب

۱۵..... تنظیم سیستم سختی گیر آب دستگاه

۱۶..... پر کردن نمک

۱۶..... افزودن ماده براق کننده

۱۷..... اطلاعات برای آزمایش انرژی

نحوه ی استفاده

۱۸..... قرار دادن ظروف مصرف روزانه

۱۹..... سبب قاشق و چنگال

۲۰..... کشوی تحتانی

۲۰..... کشوی فوقانی

۲۲..... افزودن مواد شوینده

۲۳..... پر کردن دوباره

۲۴..... خشک کردن

۲۴..... شستشو

از شما به خاطر خرید ماشین ظرفشویی ال جی سپاسگزاریم.

لطفاً دفترچه راهنما را با دقت مطالعه کنید، در این دفترچه نکاتی در خصوص نصب صحیح، استفاده و نگهداری ارائه شده است.

دفترچه راهنما را برای استفاده بعدی نگهدارید.

مدل و شماره سریال ماشین ظرفشویی را بنویسید.

شماره مدل.

شماره سریال.

تاریخ خرید.

۲۵..... مراحل کارکرد

۲۶..... برنامه

راهنمای نگهداری

۲۷..... نگهداری ماشین ظرفشویی

۲۷..... فیلترها

۲۷..... بازوی آب پاش پایین

۲۷..... بازوی آب پاش بالا

۲۷..... ورودی آب

راهنمای عیب یابی

۲۸..... پیش از تماس با مرکز خدمات

۳۱..... استفاده از عملکرد Smart Diagnosis™

۳۲..... مشخصات فنی

■ پیش از استفاده از دستگاه، تمامی دستورالعمل ها را مطالعه کنید.

⚠ هشدار

به منظور کاهش خطر آتش سوزی، شوک الکتریکی یا آسیب افراد در هنگام استفاده از دستگاه، موارد احتیاط از جمله مندرجات زیر را به خاطر داشته باشید:

ایمنی شما و سایر افراد بسیار مهم است.

ما پیام های ایمنی بسیار مهمی را در این دفترچه ارائه نموده ایم.

لطفاً تمامی پیام ها را مطالعه کرده و اجرا نمایید.

این علامت هشدار ایمنی است.

⚠ این علامت خطرات بالقوه ای را که منجر به مرگ یا آسیب شما یا سایرین می شود را گوشزد

می کند.

تمامی پیام های ایمنی آورده شده در قسمت علامت هشدار ایمنی و یا پیام هایی که با کلمه

خطر، هشدار یا اخطار شروع می شوند باید رعایت شوند.

این کلمات به معنای :

⚠ خطر

در صورت عدم رعایت فوری این موارد احتمال مرگ یا آسیب جدی شما وجود دارد.

⚠ هشدار

در صورت عدم رعایت این موارد احتمال مرگ یا آسیب جدی شما وجود دارد.

⚠ اخطار

در صورت عدم رعایت این موارد احتمال آسیب شما یا خرابی دستگاه وجود دارد.

تمامی پیام های ایمنی بیانگر وجود خطرات بالقوه، اطلاع رسانی به شما در خصوص نحوه کاهش احتمال جراحت، و همچنین بازگو کننده اتفاقاتی است که در صورت عدم رعایت دستورالعمل ها می تواند رخ دهد.

پیش از استفاده تمامی دستورالعمل ها را مطالعه کنید

هشدار

به منظور کاهش خطر آتش سوزی، شوک الکتریکی یا آسیب افراد در هنگام استفاده از دستگاه، موارد احتیاط از جمله مندرجات زیر را به خاطر داشته باشید:

- لطفا پیش از استفاده از ماشین ظرفشویی برای نخستین بار این دفترچه راهنما را به دقت مطالعه کنید.
- این دفترچه حاوی نکات مهمی پیرامون نصب، استفاده و نگهداری از ماشین ظرفشویی تان است.
- کارخانه در قبال عیوبی که حاصل از غفلت از این نکات و دستورالعمل های ایمنی باشد، مسئول نیست.
- این ماشین ظرفشویی برای استفاده خانگی عادی طراحی شده است.
- استفاده از ماشین ظرفشویی برای کاربرد تجاری و یا سایر موارد مجاز نیست.
- افراد ناتوان و یا افراد نوجوان بدون نظارت افراد بزرگسال نباید از این دستگاه استفاده کنند.
- دستگاه را بلافاصله پس از تحویل از نظر سلامتی شکل ظاهری بررسی کنید. در صورت آسیب دیدگی محصول مراتب را بدون تاخیر به فروشنده اطلاع دهید.
- این دستگاه جهت مصارف خانگی و موارد کاربردی مشابه مانند زیر است:
 - محیط فروشگاهی، اداری و سایر محیط های کاری
 - خانه های روستایی
 - خدمه هتل ها، متل ها و مواردی از این قبیل
 - محیط های خوابگاهی
- برای استفاده تجاری توصیه نمی شود (مثال: اماکن عمومی نظیر رستوران، مراکز آموزشی، خوابگاهی)
- در صورتی که دستگاه خارج از محل سرویس عادی نصب شود، هزینه حمل از جمله تعمیر یا تعویض قطعات معیوب به عهده صاحب کالا است.

در هنگام نصب

- اتصالات برقی باید مطابق برچسب باشند.
- ایمنی برقی فقط زمانی قطعی است که سیستم اتصال زمین منزل تان مطابق مقررات برق منطقه ای باشد. (استفاده از سیم سیار مجاز نیست.)
- در صورتی که دمای آب از ۶۵ درجه سانتی گراد فراتر رود، تنظیمات گرم کن آب را بررسی و تنظیم کنید. اگر دمای آب داغ پایین تر از ۶۵ درجه سانتی گراد نرود، ماشین ظرفشویی را باید به آب سرد متصل نمود.
- در صورت آسیب سیم برق، به منظور پیشگیری از خطری باید توسط مرکز خدمات یا افراد متخصص واجد شرایط تعویض شود.
- این دستگاه باید در وضعیتی باشد که دسترسی به دو شاخه آسان باشد.
- برای اتصال دستگاه به جریان آب از شلنگ نو استفاده کنید، استفاده از شلنگ های کهنه مجاز نیست.

در هنگام استفاده

- فقط از ظروف خانگی مناسب برای شستشو در ماشین ظرفشویی استفاده شود.
- (استفاده از ظروفی که در برابر حرارت مقاوم نیستند و همچنین ظروف دارای تزئینات فلزی مجاز نیست.)

دستورالعمل های ایمنی مهم

■ پیش از استفاده تمامی دستورالعمل ها را مطالعه کنید

⚠ هشدار

به منظور کاهش خطر آتش سوزی، شوک الکتریکی یا آسیب افراد در هنگام استفاده از دستگاه، موارد احتیاط از جمله مندرجات زیر را به خاطر داشته باشید:

- از به کار بردن هرگونه حلال در ماشین ظرفشویی خودداری کنید. ممکن است منجر به انفجار یا آتش سوزی شوند.
- از پاشیدن آب بر روی دستگاه خودداری کنید. ممکن است منجر آسیب قطعات برقی یا شوک الکتریکی شود.
- هنگامی که در ماشین ظرفشویی باز است از نشستن بر روی آن یا وارد آوردن فشار خودداری کنید. این عمل منجر به تغییر شکل یا آسیب ماشین ظرفشویی تان می شود.
- از به کار بردن مواد شوینده دستی خودداری نمایید. مواد شوینده ظرفشویی باید برای استفاده معمولی به کار روند.
- این دستگاه مجهز به عملکرد ایمنی است که به هنگام قرار دادن بیش از حد ظروف در آن به طور خودکار متوقف می شود.
- مواد شوینده ظرفشویی قلیایی هستند. بنابراین بلعیده شدن آن بسیار خطرناک است.
- از تماس آن با پوست و چشمها خودداری کرده و در هنگامی که در آن باز است کودکان را از دور نگه دارید.
- پس از هر بار استفاده از ماشین ظرفشویی، محفظه مواد شوینده را بررسی نموده تا تمام نشده باشد.

◀ برای ایمنی کودک

- به منظور پیشگیری از تغییر تنظیمات توسط کودک، با فشار دکمه Child Lock می توانید دکمه ها را قفل کنید.
- مواد شوینده و براق کننده را دور از دسترس کودکان نگهدارید.
- اجازه کار با ماشین ظرفشویی را به کودکان ندهید.
- افراد نوجوان باید همواره تحت نظارت افراد بزرگسال با ماشین ظرفشویی کار کنند.

◀ تمام باتری ها (نصب یا ضمیمه شده) نباید در برابر حرارت بیش از حد نظیر نور آفتاب یا موارد مشابه قرار گیرد.

■ در حفظ و نگهداری این دفترچه کوشا باشید

راهنمای اتصال زمین

این دستگاه باید مجهز به اتصال زمین باشد. در صورت بروز ایراد یا اتصالی، اتصال زمین خطر شوک الکتریکی را با کاهش قدرت جریان برق می کاهش دهد. این دستگاه مجهز به سیم دارای اتصال زمین و دو شاخه مخصوص اتصال زمین می باشد. این این دوشاخه را باید به پریز مناسبی که مطابق قوانین محلی نصب شده است، متصل کنید.

⚠ هشدار

اتصال نادرست زائده مربوط به اتصال زمین منجر به شوک الکتریکی می شود. اگر در مورد صحیح بودن اتصال زمین مشکوک هستید با یک سیم کش مشورت کنید. چنانچه دوشاخه دستگاه در پرین قرار نمی گیرد، از تعویض دوشاخه اصلی دستگاه خودداری کرده و از سیم کش کمک بگیرید.

⚠ اخطار

پیرامون سیم برق

- توصیه می شود همواره لوازم برقی را به یک پرین اختصاصی متصل کنید؛ یعنی این که پرین برق فقط به یک دستگاه اختصاص داشته و از به کار بردن انشعاب و سه راهی خودداری نمایید. به صفحه مشخصات فنی این دفترچه راهنما مراجعه کنید.
 - از اتصال چندین دو شاخه به پرین دیواری خودداری نمایید. چرا که اتصال چندین دو شاخه منجر به شل شدن یا خرابی پرین می شود. همچنین سیم های بلند و طولانی، سیم های خشک شده، ترک خورده یا آسیب دیده می توانند خطرناک باشند. هر یک از شرایط فوق ممکن است منجر به شوک الکتریکی یا آتش سوزی شود.
 - هر چند وقت یک بار سیم وسایل برقی را بررسی و کنترل کنید و در صورت مشاهده ایراد وسیله برقی را از پرین بیرون کشیده و برای تعویض سیم با همان نوع اصلی با مرکز خدمات تماس بگیرید.
 - سیم برق را از آسیب های فیزیکی یا مکانیکی نظیر تا شدن، پیچ خوردن، له شدن، ماندن لای در یا در زیر پا محافظت کنید. توجه خاصی به دو شاخه ها، پرین های دیواری و محلی که سیم از آنجا عبور کرده است داشته باشید.
- اگر همراه دستگاه سیم سیار ارائه شده است، سیم سیار را به سه راهی متصل کنید که در معرض پاشیده شدن آب یا رطوبت نباشد.

⚠ اخطار

دستور العمل هایی که باید در شرایط زیر رعایت کرد:

استفاده از این دستگاه توسط افراد (از جمله کودکان) ناتوان، دارای مشکلات ذهنی یا ناآگاه مجاز نیست مگر با نظارت افراد بزرگسال. مراقب کودکان باشید تا از دستگاه به عنوان وسیله بازی استفاده نکنند.

▲ هشدار

• نصب امور برقی / لوله کشی این دستگاه باید توسط متخصص برق / لوله کش یا فرد واجد شرایط صورت گیرد.

■ آماده سازی برای سیم کشی

▲ اخطار

به منظور ایمنی، قبل از نصب فیوز منزل را باز کنید. از به کار بردن سیم سیار یا سه راهی خودداری کنید. سیم کشی و اتصال زمین باید مطابق با قوانین محلی باشد.

۱ شرایط برق دستگاه از لحاظ ولتاژ و هرتز باید مطابق آنچه که در دفترچه راهنما ذکر شده است باشد و همچنین باید دستگاه دارای پریز مستقل و مجهز به اتصال زمین باشد. پریز باید مجهز به فیوز ۱۵ آمپر یا فیوز تاخیر زمانی باشد. سیم کشی باید دارای دو سیم و اتصال زمین باشد.

۲ دوشاخه باید در دسترس و در فاصله ۲/۱ متری از پهلوی ماشین ظرفشویی باشد. از قرار گرفتن ماشین ظرفشویی در جلوی پریز خودداری کنید. (به شکل A در صفحه ۹ مراجعه شود.)

۳ دوشاخه باید دارای اتصال زمین صحیح و مناسب باشد در صورت داشتن تردید از متخصص برق کمک بخواهید. از اتصال دوشاخه سایر دستگاه ها به پریز ماشین ظرفشویی خودداری کنید.

ولتاژ خطرناک

برای مشخص کردن خطرات ناشی از ولتاژهای خطرناک.

5036

توجه - در صورت وجود علامت خطر باید قوانین مربوط به ISO 3864 اعمال شود.



■ آماده سازی روزنه کابینت

- این دستگاه ظرفشویی برای قرارگیری مطابق شکل زیر طراحی شده است.
- برای اتصال آسان به لوله آب و فاضلاب، محلی در نزدیکی سینک ظرفشویی را انتخاب کنید.
- برای تخلیه مناسب آب، ماشین ظرفشویی نباید در فاصله بیش از ۳ متر نصب شده باشد.
- اگر ماشین ظرفشویی در کنج نصب شده است، حداقل باید ۵ سانتی متر فضا بین ماشین ظرفشویی و کابینت یا دیوار مجاور ایجاد شود.

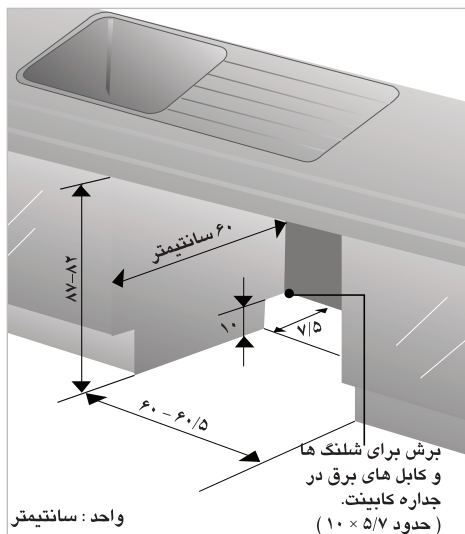

▲ اخطار

چوب خام (فاقد پوشش رنگی) اطراف ماشین ظرفشویی باید با رنگ ضد آب یا درزگیر پوشانیده شود تا باد نکند.

آماده کردن ماشین ظرفشویی برای نصب

۱ ماشین ظرفشویی را به پشت بخوابانید.

۲ مطابق شکل زیر پایه ها را تنظیم و به ارتفاع دلخواه برسانید.

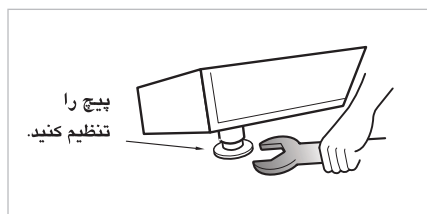

نصب ماشین ظرفشویی در کابینت

۱ پیش از سر دادن ماشین ظرفشویی به داخل کابینت، با استفاده از ابزار متر تمامی طول های لازم و تنظیمات مربوط به تعادل را اندازه گیری کنید.

۲ ماشین ظرفشویی را به دقت به محل سر دهید. از این که شلنگ تخلیه داخل کابینت کشیده نشده یا تا نشده باشد اطمینان حاصل کنید.

⚠ هشدار

- در صورتی که ارتفاع کابینت کمتر از ۸۵ سانتی متر باشد، شما باید ۲ پیچ مربوط به صفحه فوقانی را باز کرده و آن را بردارید.
(دو پیچ عقب)

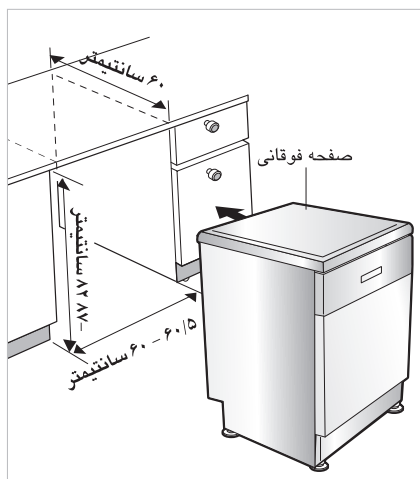

اتصال شلنگ تخلیه

وقتی شلنگ تخلیه به لوله شاقولی مستقل متصل شده باشد، لازم است که اتصال محفوظ از هوا ایجاد شود. به شکل ب مراجعه شود

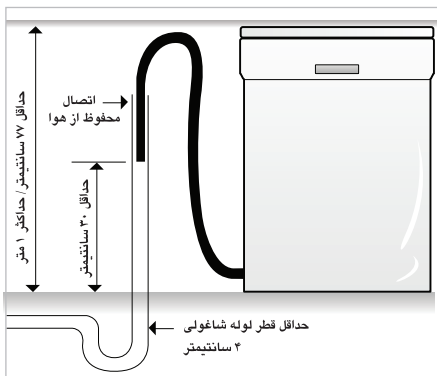

شکل ب : اتصال تخلیه - لوله شاقولی

در صورتی که انتهای شلنگ در لوله تخلیه سفت نمی شود، از یک رابط لاستیکی (تعبیه نشده) که نسبت به حرارت و مواد شوینده مقاوم باشد استفاده کنید.

این رابط را باید از فروشگاه های مربوط به لوله و اتصالات خریداری نمایید.

در شکل الف و ب دو نوع اتصال نشان داده است.

تویی به شکل "S" باید کاملا تمیز و عاری از هرگونه انسداد باشد البته اگر چنانچه از این نوع تخلیه استفاده می کنید.

برای پیشگیری از خروج بوی بد، یکی از روشهای زیر را مورد استفاده قرار دهید:

وقتی شلنگ تخلیه به زانویی "S" سینک یا فاضلاب متصل شده باشد، شلنگ باید به زیر صفحه بسته و ثابت شود.

طویل نمودن شلنگ تخلیه

شلنگ تخلیه را مطابق شکل زیر بلند کنید.

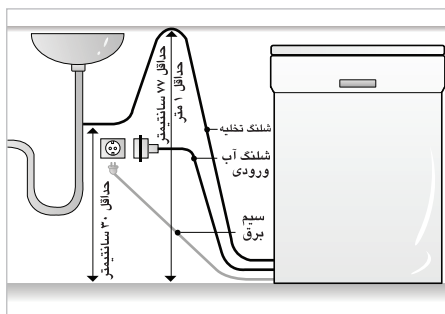
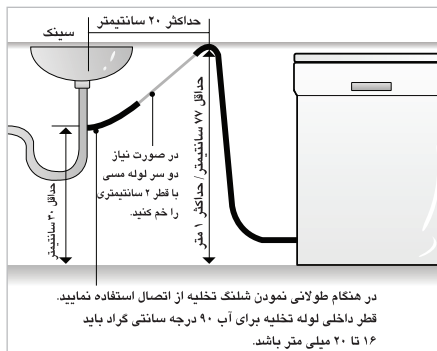

شکل الف

هشدار

- هنگام اتصال یا بلند نمودن شلنگ تخلیه، از تا نشدن شلنگ تخلیه اطمینان حاصل کنید.
- (خمیدگی ها باید دارای شعاع ۴۰ میلی متر باشند).

■ نصب شلنگ آب

- ◀ شلنگ آب را به شیر آب وصل کنید. (شکل A)
- برخی مدل ها دارای یک شیر داخلی و شلنگ هستند. (شکل B)
- ◀ پس از اتصال شلنگ به شیر آب، شیر آب را باز کنید تا جرم ها (کثیفی، شن و ماسه) ی داخل لوله خارج شوند. بگذارید آب داخل سطل تخلیه شود سپس دمای آب را بررسی کنید.
- شلنگ را به شیر آب متصل کنید.

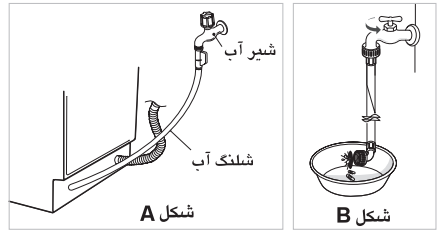

■ نحوه تراز کردن ماشین ظرفشویی

- نحوه تراز کردن ماشین ظرفشویی
- پس از نصب ماشین ظرفشویی، چنانچه متوجه کمی چسبندگی درب به ماشین ظرفشویی به هنگام باز کردن یا بسته شدن شدید، یعنی این که باید ماشین ظرفشویی را تراز کنید.
- وضعیت ۱. چنانچه در به طرف راست تمایل دارد

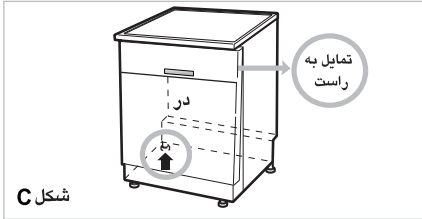

- چنانچه در به سمت راست تمایل دارد، به شکل C نگاه کنید و مراحل زیر را دنبال نمایید:
- ۱) پایه چپ طرف عقب ماشین ظرفشویی را در خلاف جهت حرکت عقربه های ساعت بچرخانید تا به ارتفاع لازم برسد.
- ۲) باز شدن در را بررسی کنید و در صورت نیاز مجدداً مرحله فوق را تکرار کنید تا باز و بسته شدن در عادی شود.
- زمانی که دستگاه به طور صحیح تراز شود دیگر نباید تمایل، چسبندگی در یا صدای فرسایش شنیده شود.

وضعیت ۲: در صورتی که در به طرف چپ تمایل داشته باشد

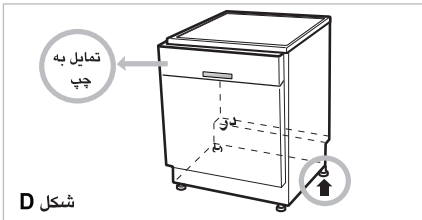

- اگر در به طرف چپ تمایل داشته باشد، به شکل D نگاه کنید و مراحل زیر را دنبال نمایید.
- ۱) باز شدن در را بررسی کنید در صورت داشتن چسبندگی یا وجود صدای غیرعادی
- ۲) باز شدن در را بررسی کنید در صورت نیاز به تنظیم مرحله فوق را تکرار کنید تا زمانی که باز و بسته شدن در عادی شود.
- وقتی که ماشین ظرفشویی تراز شود دیگر به طرف چپ تمایل نداشته و یا صدای شنیده نخواهد شد.

■ بررسی نهایی و سرهم بندی

۱. شلنگ آب را که به لوله آب متصل شده است سفت کنید.سیم برق را به پریز دارای اتصال زمین متصل کرده و دستگاه را روشن کنید.
۲. پس از نصب و پیش از استفاده ماشین ظرفشویی برای نخستین بار، ما توصیه می کنیم که ماشین ظرفشویی را در حالت **Quick** قرار داده و یک بار آن را به کار بیندازید. در این مرحله از نبود مشکل یا نشتی آب اطمینان حاصل خواهید کرد. هنگام استفاده از ماشین ظرفشویی برای نخستین بار ممکن است صدای بلندی شنیده شود در صورت بروز چنین موردی ماشین ظرفشویی را خاموش و دوباره آن را روشن کنید.

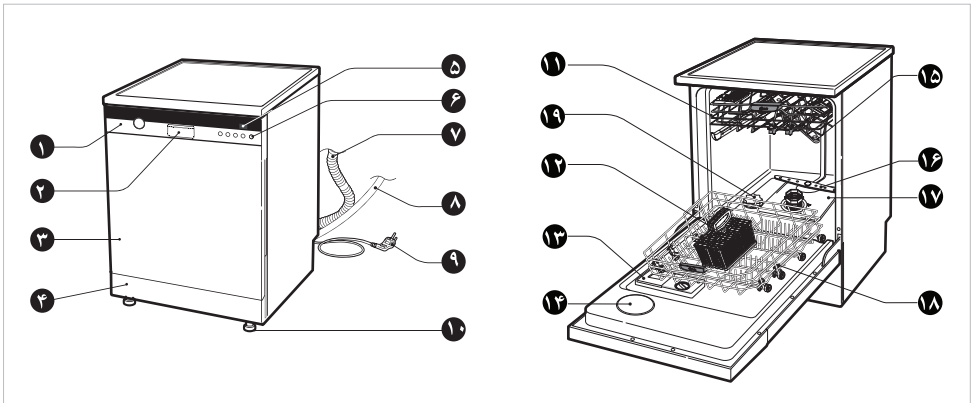

- ۱۰. پایه ی تنظیم ارتفاع
- ۱۱. طبقه فوقانی
- ۱۲. قسمت قاشق و چنگال
- ۱۳. محل مواد شوینده و آب کشی
- ۱۴. درپوش منفذ
- ۱۵. بازوی آب پاش فوقانی
- ۱۶. بازوی آب پاش تحتانی
- ۱۷. فیلتر
- ۱۸. طبقه تحتانی
- ۱۹. در ظرف نمک.

- ۱. پانل دکمه ها
- ۲. دستگیره در
- ۳. قاب جلو
- ۴. قاب تحتانی
- ۵. نمایشگر
- ۶. کلید روشن و خاموش
- ۷. شلنگ تخلیه
- ۸. شلنگ آب ورودی
- ۹. سیم برق

متعلقات

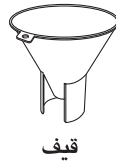

* نمای ظاهری و مشخصات فنی بدون اطلاع قبلی قابل تغییر است.

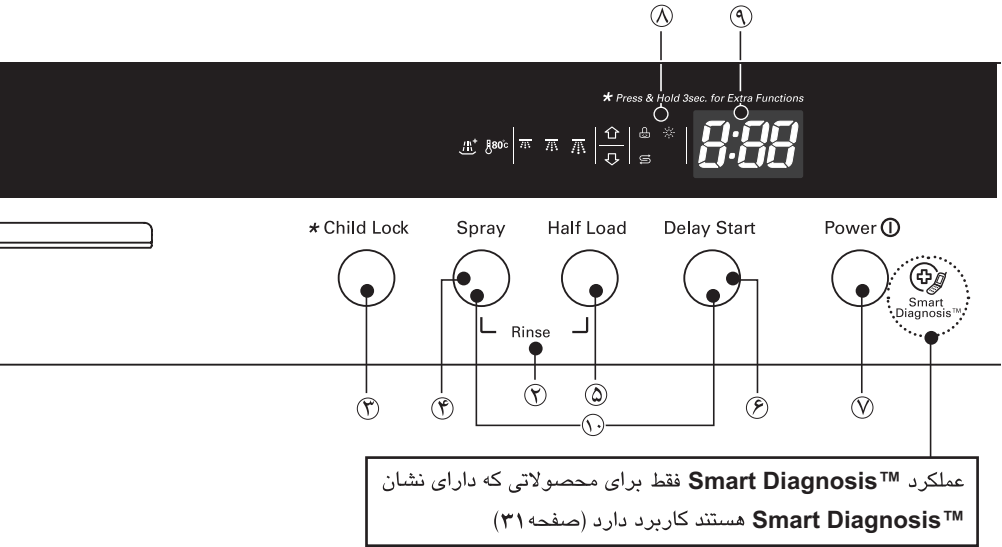

Quick
& Dry

Quick

Eco

Auto

Care

Dual
Spray

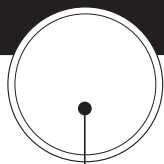

①

عملکرد دکمه های کنترل

① برنامه

- هنگام انتخاب برنامه این دکمه را فشار دهید.

② آبکشی

- با فشار مجدد دکمه **Spray** و **Half Load** عملکرد **Extra Hot**، **Rinse+**، **Extra Hot & Rinse+** انتخاب می شود.
- اگر عملکرد **Extra Hot (90°C)** را انتخاب کنید، دمای کارکرد تا ۸۰ درجه سانتیگراد افزایش می یابد.
- (شستشوی کم مصرف، شستشوی خودکار، شستشوی ملایم، شستشوی دوگانه)
- وقتی **Rinse+ (45°C)** را انتخاب کنید، دوره آبکشی اضافی اعمال می شود.

③ قفل کودک ()

- برای پیشگیری از تغییر تنظیمات، از دکمه های کنترل برای قفل یا آزاد کردن استفاده کنید.
- برای فعال شدن یا لغو **قفل کودک**، هنگامی که دستگاه در حال کار است دکمه **Child Lock** را مدت 3 ثانیه فشار دهید.
- تمامی عملکردها به غیر از دکمه های **Child Lock** و **Power** غیر فعال می گردند.
- خاموش شدن دستگاه باعث غیر فعال شدن عملکرد فوق نمی گردد. شما باید پیش از به کار انداختن دستگاه **قفل کودک** را غیر فعال کنید.

④ افشانه (اسپری)

- با هر بار فشار دکمه **Spray** میزان فشار پاشیدن آب طبق توالی **Soft ()**، **Medium ()** و **Strong ()** تغییر می کند. (فقط شستشوی ملایم، شستشوی دوگانه)

⑤ ظرفیت نیمه

- در صورت اندک بودن تعداد ظروف، برای صرفه جویی در مصرف انرژی فقط از سبد تحتانی یا فوقانی استفاده کنید.
- با هریار فشار، فقط سبد **Upper ()** یا فقط **Lower ()** انتخاب می شود. (جز سریع و خشک کن)
- اگر این دکمه را انتخاب نکنید، ماشین به طور متغیر کار خواهد کرد یعنی بازوی تحتانی و فوقانی به طور متناوب عمل خواهند کرد.

⑥ شروع یا تاخیر

- برای تاخیر در شروع برنامه انتخابی تان، این دکمه را فشار دهید.
- با فشار این دکمه زمان ۱ تا ۱ ساعت افزایش می یابد.
- زمان تاخیر در شروع، از ۱ تا ۱۹ ساعت قابل تنظیم است.

⑦ Power

- برای کارکرد این دکمه را فشار دهید تا دستگاه روشن شود.
- پس از روشن شدن دستگاه، به منظور ایمنی و صرفه جویی در مصرف انرژی این دکمه به طور خودکار خاموش خواهد شد.
- در صورت بروز شرایط غیرعادی برای دستگاه، دستگاه به منظور ایمنی به طور خودکار خاموش خواهد شد.

⑧ علامت

• قفل کودک ()

- نمک مخصوص بریزید. ()
- مایع براق کننده بریزید. ()

⑨ زمان باقی مانده

- پیش از شروع، زمان اجرای برنامه انتخاب شده در صفحه نمایش نشان داده می شود.
- پس از شروع، صفحه نمایش زمان باقی مانده را نشان می دهد.
- اگر ماشین ظرفشویی دچار اشکال شود، نوع ایراد نشان داده می شود. (OE, FE, IE, AE, HE, LE, IE, nE)
- اگر این حروف خطا نمایان شوند، لطفاً به راهنمای عیب یابی در صفحه ۲۹ مراجعه کرده و دستورات را دنبال کنید.

⑩ روشن/ خاموش شدن صدای بیپ

- ماشین ظرفشویی باید روشن شود.
- با فشار هم زمان دکمه **Spray** و **Delay Start** به مدت چند ثانیه، عملکرد روشن/ خاموش شدن صدای بیپ تنظیم می شود.

تنظیم سختی آب

※ پیش از استفاده از ماشین ظرفشویی باید میزان سختی آب را بررسی کرده و میزان سیستم نرم کننده را تنظیم نمایید.

مرحله ۱. بررسی و یافتن میزان سختی آب

روش ۱

۱) بررسی میزان سختی آب (شرکت آب منطقه در این خصوص می تواند شما را راهنمایی کند).
میزان سیستم نرم کننده آب را بر اساس میزان سختی آب تنظیم کنید.
به مرحله ۲ مراجعه شود.

روش ۲

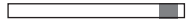
۱) با استفاده از نوار آزمایش (تست) میزان سختی آب را بررسی نمایید. ()
۲) روند آزمایش

- ① مدت ۱ ثانیه تمامی نوار آزمایش را در آب فرو کنید. (نه در آب در حال جریان)
- ② آب اضافی روی نوار آزمایش را تکان دهید و مدت ۱ دقیقه صبر کنید.
- ③ رنگ سختی آب را با برگه های تست سختی آب بسنجید.

< میزان سختی آب >

مقدار سختی آب	دامنه سختی					کیفیت آب	میزان سیستم نرم کننده
	°d	°e	f°	mmol/l (Ca+Mg)	mg/l Ca		
0	<4	<5	<7	<0.7	<29	نرم ↕ خیلی سخت	H0
75	4-7	5-9	7-13	0.7-1.3	29-50		H1,H2
125	7-14	9-17.5	13-25	1.3-2.5	50-100		H3,H4
250	14-21	17.5-26	25-38	2.5-3.8	100-150		H5,H6
375	>21	>26	>38	>3.8	>150		H7

1°e = 14.25 mg/l CaCO₃

1°f = 10 mg/l CaCO₃

1°d = 10 mg/l CaO (=1,78°f) (=1,25°e)

۳) میزان سیستم نرم کننده ماشین ظرفشویی تان را بر اساس میزان سختی آب تنظیم کنید. به مرحله ۲ مراجعه شود.

مرحله ۲. تنظیم سیستم نرم کننده ی آب ماشین ظرفشویی

با توجه به سختی آب منطقه، نرم کننده آب را تنظیم کنید. نرم کننده آب دارای ۸ درجه تنظیم است.
ماشین ظرفشویی در کارخانه برای میزان سختی آب H4 تنظیم شده است.

با استفاده از دکمه های روی پانل کنترل شما می توانید آن را بررسی و تغییر دهید.

۱. ابتدا از خاموش بودن ماشین ظرفشویی اطمینان حاصل کنید.

۲. دکمه های **Half Load** و **Power** را به طور همزمان فشار داده و نگه دارید.

۳. برای تغییر تنظیمات :

دکمه **Half Load** را فشار دهید و شکل مربوطه یک به یک تغییر می کند.

صفحه نمایش از H7 تا H1 تغییر خواهد کرد.

۴. به محض تنظیم صحیح میزان سختی، دکمه **Delay Start** را فشار دهید.

تنظیمات مربوط به سختی ذخیره می شود.

پیش از استفاده برای نخستین بار

مرحله ۳. پر کردن نمک

این مدل دارای نرم کننده آب جهت نرم کردن آب سخت است. برای استفاده صحیح لطفا این موارد را به دقت مطالعه کنید.

برای حاصل شدن نتایج رضایت بخش از شستشو، ماشین ظرفشویی نیاز به نرم کننده آب دارد در غیر این صورت لکه های آب بر روی ظروف و قسمت داخلی لیوان ها باقی خواهد ماند. چنانچه آب شیر از لحاظ سختی از حد مجاز فراتر رود، باید که نرم شود (سختی آب گرفته شود). برای این منظور کافی است کمی نمک مخصوص به سختی گیر آب در ماشین ظرفشویی افزوده شود. میزان نمک مورد نیاز براساس میزان سختی آب شیر تنظیم می شود.

■ پر کردن نمک

پیش از استفاده از ماشین، ظرف نمک را باید پر کنید.

به محض پر کردن محفظه نمک باید بلافاصله برنامه **Quick** را اجرا کنید تا به منظور پیشگیری از خوردگی، نمک اضافی اطراف محفظه پاک شود.

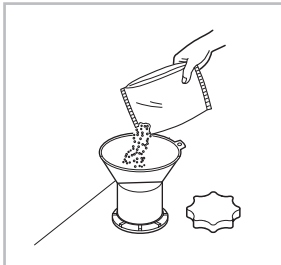

- سبب پائینی را در آورده و در محفظه نمک را در خلاف جهت حرکت عقربه های ساعت بچرخانید تا باز شود.
- پیش از استفاده از ماشین ظرفشویی برای نخستین بار محفظه نمک را پر کنید، برای این کار ۱/۵ کیلوگرم نمک و ۱ لیتر آب داخل محفظه بریزید.
- در غیر اینصورت در هنگام کار دستگاه، چراغ مربوط به پر کردن نمک روشن خواهد شد. برای سهولت در امر ریختن نمک از یک قیف استفاده کنید، از این که نمک مخصوص ماشین ظرفشویی است اطمینان حاصل کنید.
- پس از پر کردن نمک های ریخته شده در اطراف درب را پاک کنید تا در خوب بسته شود.
- در محفظه نمک را خوب ببندید تا هیچ چیزی به داخل محفظه نفوذ نکند.

مرحله ۴. افزودن مواد براق کننده

■ پر کردن محفظه

برای پر کردن محفظه مواد براق کننده، دکمه **rinse aid** را فشار دهید.

محفظه را تا آخرین حد از مواد براق کننده مرغوب پر کرده سپس در آن را ببندید.

در مرحله شستشوی نهایی مواد براق کننده به طور خودکار مصرف خواهند شد.

میزان استفاده از مواد براق کننده توسط کارخانه در هنگام نصب تنظیم شده است. چنانچه پس از شستشو متوجه لکه یا رد آب بر روی ظروف شیشه ای شدید شاید این تنظیمات نیاز به افزایش داشته باشند. برای این کار در محفظه را برداشته و فلش راهنما را به سطح بیشتری تنظیم کنید و سپس در را در محل قرار دهید. اگر در کف لیوان ها یا کف ماشین کف مشاهده کردید تنظیمات کمتری را انتخاب نمایید.

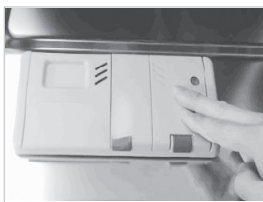

اطلاعات برای آزمایش انرژی (EN50242)

۲. کشوی فوقانی

قرارگیری وسایل مطابق با مشخصات استاندارد.

- ظرفیت: ۱۴ نفره
- برنامه قابل قیاس: Eco
- تنظیمات آب کشی: ۵
- ماده پاک کننده: ۳۵ گرم ماده شوینده بر روی سطح داخلی درب بریزید.
- سبد U قابل تنظیم باید در بالاترین موقعیت قرار گیرد.
- موثرترین برنامه به منظور صرفه جویی در مصرف انرژی و آب برای شستشوی ظروف.

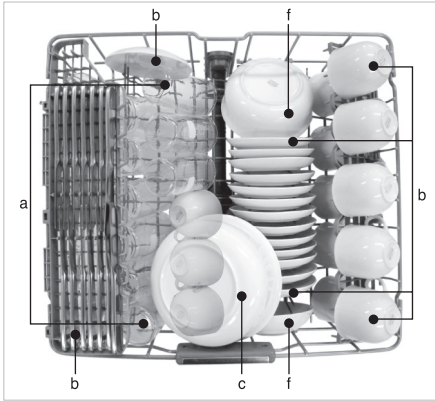

انرژی (کیلووات ساعت)	آب (لیتر)	زمان به دقیقه	برنامه
۰/۹۲	۹	۲۲۵	Eco

a	شیر	b	چای	c	گوشت
d	تخم مرغ	e	غلات	f	اسفناج
g	مارگارین				

۱. سبد قاشق و چنگال

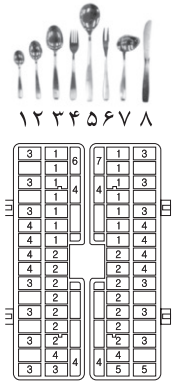

۳. کشوی تحتانی

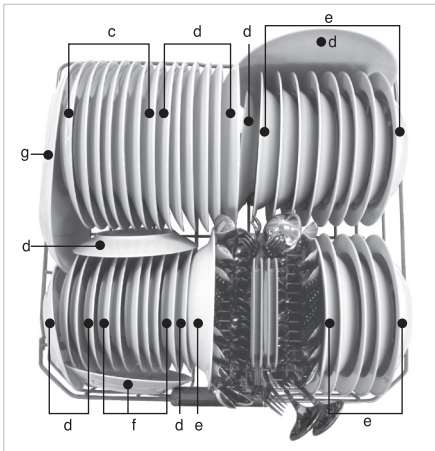

a	شیر	b	چای	c	گوشت
d	تخم مرغ	e	غلات	f	اسفناج
g	مارگارین				

■ قرار دادن ظروف مصرف روزانه

۱. سبب قاشق و چنگال

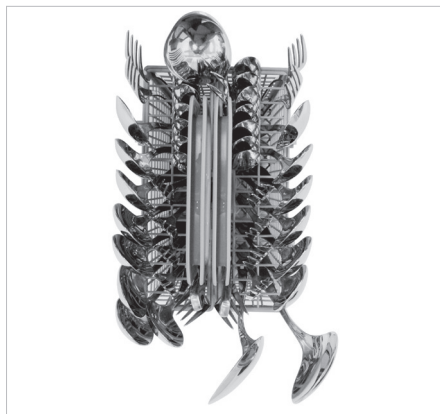

۲. سبب فوقانی



۳. سبب تحتانی

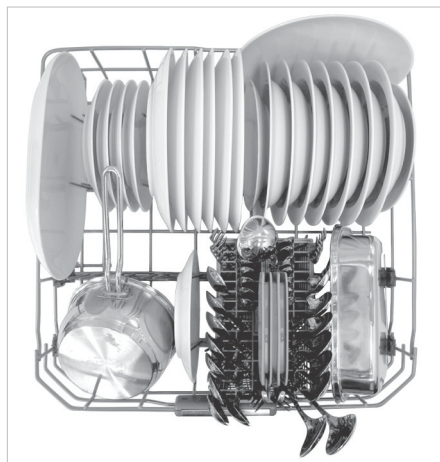

⚠️ اخطار

- از قرار دادن قابلمه و ماهی تابه دسته پلاستیکی خودداری کنید.
- شستشوی نامناسب به دلیل وجود لکه های ضد آب یا ماندن آثار لوازم آرایش برای مدت زمان طولانی بر روی لیوان ها.

۱. کشوی قاشق و چنگال

لطفاً قاشق و چنگال ها را در حالیکه رو به بالا هستند در سبد قرار دهید.



برای اقلام بزرگتر چون ملاقه می توانید درپوش این قسمت را باز کنید.

مراقب باشید حرکت آزادانه بازوهای آب پاش متوقف نشود.



قاشق و چنگالها نباید بیش از ۱۸ سانتیمتر باشند.



به منظور افزایش ظرفیت سبد تحتانی می توانید سبد قاشق و چنگال را از لحاظ طولی به دو نیم کنید.

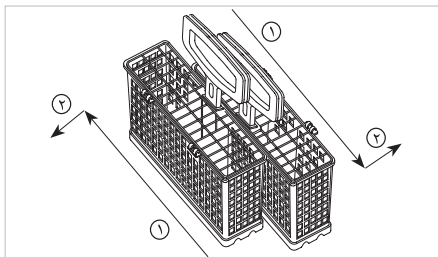

دو سبد را در دو جهت مختلف کشیده سپس آن ها را جدا کنید.

⚠ هشدار

- به منظور پیشگیری از جراحت، لطفاً چاقو و سایر اشیاء تیز را در سبد قاشق و چنگال قرار دهید.
- هنگام قرار دادن در سبد قاشق و چنگال، نوک تیزشان را به طرف پایین بگذارید.

به منظور بهتر شدن شستشو، ماشین را مطابق راهنمای ارایه شده پر کنید.

■ قبل از قرار دادن ظروف در ماشین

- تکه های بزرگ غذا را پاک کنید، به خصوص قسمت های غیر قابل حل نظیر استخوان، دانه ها و غیره
- تکه غذاهای سوخته شده پیش از قرار دادن در ماشین باید خیس بخورند.

■ هنگام قرار دادن ظروف در ماشین

- دهانه تمامی ظروف باید روبه پایین باشد. (از این که آب داخل ظروف جمع نمی شود اطمینان حاصل کنید)
- ظروف گود باید به طور مورب قرار گیرند تا آب به راحتی تخلیه شده و همچنین به راحتی خشک شود.
- مطمئن شوید که ظروف به یکدیگر نچسبیده اند.

■ مراقب باشید که مسیر حرکت بازوهای آب پاش مسدود نشود.

■ ظروف پلاستیکی نباید همچون ظروف استیل یا سرامیک خشک شوند.

① توجه

ظروف غیر قابل شستشو با ماشین

ترکیب آب داغ و مواد شوینده ممکن است به برخی از ظروف آسیب برساند، بنابراین این شستشو با ماشین در موارد زیر توصیه نمی شود.

- مس یا آلومینیوم
- ظروف نقره نقاشی شده یا ظروف مزین به طلا
- ظروف چوبی یا استخوانی
- ظروف آهنی یا غیر مقاوم در برابر زنگ
- ظروف پلاستیکی که مناسب ظرفشویی نیستند
- ظروف گرانتیمی چون ظروف نقره با حلقه های طلایی
- ظروف شکننده مانند ظروف کریستال

۲. سبدهای پایینی

بهتر است در سبدهای تحتانی ظروف شام، کاسه سوپ، بشقاب، کتری، قابلمه و حتی سینی گریل قرار دهید.



بشقاب‌ها به صورت عمود و داخل آن‌ها به طرف مرکز سبدهای پایینی و قابلمه و کتری و ظروف بزرگ به صورت وارونه قرار گیرند.

مراقب باشید حرکت بازوهای آب پاش متوقف نشود.

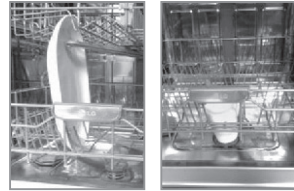

■ نحوه تا کردن سبدهای پایینی

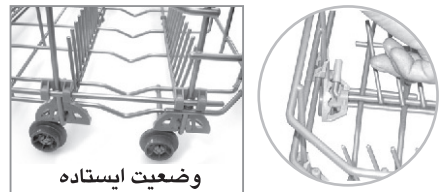

وضعیت ایستاده

نمونه قرارگیری طرف بزرگ

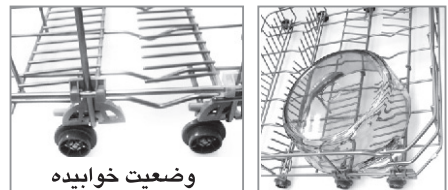

وضعیت خوابیده

۳. سبدهای فوقانی

بهتر است موارد ظریف نظیر پیشدستی، فنجان، لیوان و ظروف پلاستیکی مخصوص ماشین ظرفشویی را در اینجا قرار دهید.

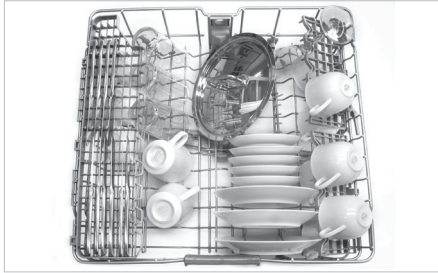

بشقاب‌ها باید به طور عمود و پشت آنها به طرف جلوی سبدهای فوقانی، فنجان‌ها، لیوان‌ها و کاسه‌ها باید به طور وارونه قرار گرفته باشند.

مراقب باشید که حرکت گردشی بازوهای آبپاش زیر طبقه فوقانی مسدود نشود.

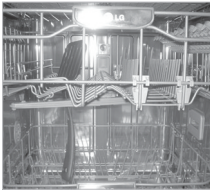

سبدهای چاقو برای قرارگیری لیوان‌های بلند.

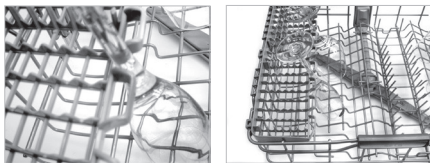

برای قرار دادن ظروف بلند می‌توان سبدهای فنجان را به طرف بیرون تا کرد.

■ تنظیم سبد فوقانی

هنگامی که لیوان های بلند یا ظروف سفالی بلندی را می خواهید در دستگاه قرار دهید، ارتفاع کشوی فوقانی را می توان تنظیم نمود.

• پایین تر بردن کشوی فوقانی

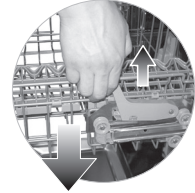

اهرم دو طرف کشو را بالا بکشید.

• بالاتر بردن کشوی فوقانی



کشو را به طرف بالا بلند کنید.

⚠ هشدار

- پیش از تنظیم، از خالی بودن سبد مطمئن شوید. در غیر این صورت ظروف آسیب دیده و یا شما دچار جراحت خواهید شد. هنگامی که سبد فوقانی در موقعیت پایین قرار دارد، بررسی کنید ببینید قسمت کف سبد فوقانی از جمله بازوی آبپاش به اشیاء سبد تحتانی گیر نکرده است.
- وقتی سبد فوقانی در موقعیت پایین است، ابتدا سبد فوقانی و سپس سبد تحتانی را هل دهید. (ابتدا سبد تحتانی و سپس سبد فوقانی را بیرون بکشید.)

وقتی که کشوی فوقانی پایین تر می رود ارتفاع حدود

۴۵ میلی متر افزایش می یابد.

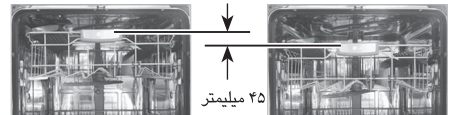

پس از تنظیم ارتفاع کشو، ببینید آیا بازوها آزادانه گردش می کنند.

۴. افزودن مواد شوینده

- پیش از شروع هر برنامه ای، باید مواد شوینده را به داخل محفظه بریزید.
- برای تعیین میزان صحیح مواد شوینده به دستورالعمل های کارخانه سازنده مراجعه کنید.
- اگر ظروف تان کمی کثیف هستند، توصیه می شود از مواد شوینده نسبتاً کمی استفاده کنید.
- ظرفیت محفظه ها ۵۰ گرم است.
- میزان مواد شوینده بستگی به برنامه شستشو دارد. به جدول راهنما مراجعه کنید.

میزان مواد شوینده		برنامه
شستشوی اصلی (محفظه)	خیس خوردن (بر روی در)	
20 گرم	5 گرم	Quick & Dry
10 گرم	-	Quick
35 گرم	-	Eco
25 گرم	10 گرم	Auto
20 گرم	-	Care
30 گرم	5 گرم	Dual Spray

- در فرایند شستشو مواد شوینده به طور خودکار مصرف می شوند.
- در محفظه را پس از اتمام کار باز کنید.

توجه

اطلاعات در مورد مواد شوینده

- فقط از مواد مخصوص ماشین ظرفشویی های خانگی استفاده کنید. (از مواد شوینده دستی استفاده نکنید، چرا که کف این دسته از مواد بر عملکرد صحیح دستگاه اثر می گذارد.)
- هنگام استفاده از برخی قرص های ظرفشویی، به دلیل اندازه بزرگشان ممکن است محفظه باز نشود.
- در چنین مواقعی قرص را در کف دستگاه بگذارید.

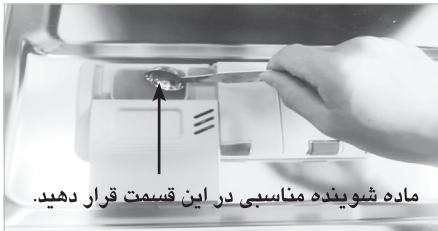

هنگام استفاده از قرص، آن را بر روی سطح داخلی درب قرار دهید. استفاده از برخی از قرص های ترکیبی شوینده/ براق کننده باعث می شود محفظه در طول شستشو بسته بماند.

⚠ هشدار

- مواد شوینده مخصوص ماشین ظرفشویی نیز همانند سایر شوینده های خانگی دارای ترکیب شیمیایی بوده و به دلیل مضر بودن باید از دسترس کودکان دور باشند.
- پس از اتمام برنامه شستشو، باید محفظه مواد شوینده بررسی شده و در صورت باقی ماندن مواد آنها را در آورید.

⚠ اخطار

- استفاده از محصولات شوینده ترکیبی (به عنوان مثال سه کاره)
- برخی از محصولات دارای فرمول پیشرفته فقط در برنامه های ویژه کار می کنند.
- شما با استفاده از نمک و براق کننده مجزا به نتیجه مطلوب دست خواهید یافت.
- استفاده از قرص ممکن است باعث بسته مانده محفظه صابون شود، بنابر این قرص صابون استفاده نخواهد شد.
- این شوینده های ترکیبی پیش از شروع شستشو بر روی فیلتر قرار می گیرند.
- چنانچه پس از شستشو با محصولات ترکیبی اثری بر روی ظروف باقی می ماند با شرکت تولیدی آن مواد تماس بگیرید.
- هنگام استفاده از قرص های دارای براق کننده، تنظیمات براق کننده را در حداقل قرار دهید.
- استفاده بیش از حد ماده براق کننده منجر به ایجاد کف در پایان مرحله شستشو می شود.
- شرکت ما در قبال مشکلات مربوط به این گونه مواد مسئولیتی نمی پذیرد.

- علامت ● یعنی این که میزان مواد براق کننده کافی است.
- علامت ○ یعنی این که باید مواد براق کننده بریزید.

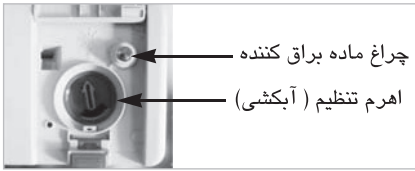

- از طریق چراغ موجود بر روی پانل دکمه ها و این که در هنگام روشن بودن ماشین ظرفشویی باید روشن باشد.



وقتی که لامپ روشن شود یعنی این که محفظه مواد براق کننده تقریباً خالی است. و در اولین فرصت باید محفظه را پر کنید.

⚠ توجه

اطلاعات مربوط به مواد براق کننده

- به منظور برطرف شدن لکه های ظروف در هنگام خشک شدن، استفاده از این مواد ضروری است. استفاده مناسب از این مواد موجب بهبود عملکرد شستشو می شود.
- استفاده بیش از اندازه منجر به تولید کف بیش از اندازه و احتمالاً نشستی آب می گردد.
- فقط از مواد شوینده و جلادهنده های دارای استاندارد استفاده نمایید.
- استفاده از مواد شوینده و جلادهنده های غیر مرغوب و بدون استاندارد می تواند باعث خرابی، پوسیدگی (زنگ زدگی)، عدم شویندگی مناسب، نشستی و خشک کردن ضعیف دستگاه گردد.

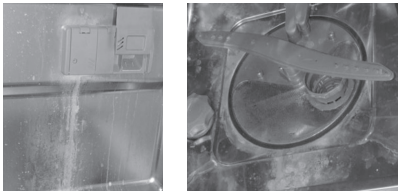

۵. پر کردن

■ برای پر کردن مجدد

- بستگی به مصرف مواد شوینده و تعداد دفعات شستشو، ممکن است لازم باشد مایه یک بار محفظه را پر کنید. برای بررسی میزان مواد براق کننده به دو روش زیر عمل کنید.
- از طریق صفحه نمایش روی محل پخش کن در هنگامی که درب ماشین ظرفشویی کاملاً باز است.

پر کردن مجدد محفظه نمک

وقتی که محفظه نمک خالی شود، لامپ پر کردن مجدد نمک به طور خودکار در حین عملکرد روشن خواهد شد. پس از اتمام هربار برنامه شستشو محفظه نمک باید دوباره پر شود. ما توصیه می کنیم پیش از شروع استفاده بعدی، همان گونه که در صفحات قبلی گفته شد محفظه نمک را دوباره پر کنید. این عمل موجب رقیق شدن و پاک شدن هرگونه نمک اضافه می شود.



وقتی که این لامپ روشن شود یعنی این که محفظه نمک تقریباً خالی است. و هر چه سریعتر باید محفظه نمک پر شود.

توجه

- پس از پر کردن نمک ممکن است خاموش شدن چراغ لحظاتی به طول بیانجامد.
- وقتی که علامت $H7$ نمایان باشد یعنی که نیازی به پر کردن نمک نیست و در حین کارکرد ماشین ظرفشویی نمک مصرف نخواهد شد.
- در صورتی که یکی از علائم بین H تا $H7$ روشن باشد یعنی این که باید به داخل محفظه نمک بریزید.

هشدار

از ریختن مواد شوینده به داخل محفظه نمک خودداری کنید. این عمل موجب خرابی نرم کننده آب می شود.

۶. خشک کردن

- برای کمک به مرحله خشک شدن ما توصیه می کنیم پس از شستشو در را کمی باز کنید. مدت ۶۰ دقیقه پس از اتمام برنامه عبارت "Cd" بر روی صفحه نمایش نشان داده خواهد شد. با باز کردن در عبارت محو خواهد شد.
- برای نتیجه مطلوب توصیه می شود از ماده براق کننده استفاده کنید.
- برای کسب نتیجه بهتر در خصوص خشک شدن ظروف گزینه Extra Hot را انتخاب کنید.

۷. شستشو

تمامی ظروف و ظروف نقره یا ظروفی که نقره در آن به کار رفته است را بردارید. فقط قفسه ها داخل ماشین ظرفشویی بماند. برای حصول بهترین نتیجه از پودر اسید سیتریک استفاده کنید (می توان آن را در قسمت کنسروهای فروشگاههای مواد غذایی یا به صورت آنلاین پیدا نمود) 3 قاشق غذا خوری (45 گرم) از پودر اسید سیتریک را اندازه بگیرید. محفظه شوینده اصلی را با پودر اندازه گیری شده پر کنید. اگر نمی توانید پودر اسید سیتریک پیدا کنید تقریباً 2 - 3/41 فنجان (400 - 500 میلی لیتر) سرکه سفید را در یک کاسه کم عمق ریخته و در قفسه پایینی قرار دهید. برنامه شستشوی اتوماتیک (Auto) را به همراه گزینه شستشوی اضافه (Extra Rinse) یا Rinse+ انتخاب کنید. از مواد شوینده استفاده نکنید. بعد از اتمام شستشو کاسه را بردارید و برنامه شستشوی سریع (Quick) را انتخاب کنید تا داخل ماشین ظرفشویی را از هرگونه باقیمانده سرکه یا اسید سیتریک پاک کند.

۱. دکمه Power را فشار دهید

پس از شروع، صفحه نمایش زمان باقیمانده را نشان می دهد. زمان موجود در صفحه نمایش شروع به کاهش کرده و دقیقه به دقیقه از آن کم می شود. در صورت باز شدن درب در هنگام اجرای برنامه، قطعه ایمنی عمل کرده و ماشین متوقف می شود. به محض آن که در دوباره بسته شود برنامه ادامه می یابد.

۲. از وجود نمک و براق کننده اطمینان

حاصل کنید.

در صورت نیاز به پر کردن مجدد، چراغ مربوطه روشن می شود.

۳. در را باز کرده و فیلترها را بررسی کنید

از تمیز بودن و موقعیت صحیح آنها اطمینان حاصل کنید (به راهنمای نگهداری مراجعه کنید).

۴. قرار دادن ظروف

هرگونه غذای اضافی را بردارید. سبب پایینی را بیرون کشیده و قاشق چنگال و ظروف را بچینید. سبب فوقانی را بیرون کشیده و فنجان ها، لیوان ها را بچینید.

⚠ هشدار

• هنگامی که قفسه پایین بیرون کشیده شده و پر است، روی قفسه بالا چیزی قرار ندهید. عدم جدی گرفتن این هشدار، ممکن است منجر به سقوط قفسه و جراحت گردد.

۵. از گردش آزادانه بازویی آب پاش

اطمینان حاصل نمایید

۶. ریختن مواد شوینده

مواد شوینده به میزان کافی داخل محفظه ریخته و در را ببندید.

۷. تنظیم و شروع برنامه

دکمه برنامه را برای انتخاب برنامه دلخواه فشار دهید. پس از ۱۰ ثانیه، ماشین شروع به کار می کند. در صورت لزوم با توجه به برنامه دلخواه، عملکرد را انتخاب کنید. چراغ های برنامه روشن شده و تمامی مراحل برنامه به ترتیب اجرا می شوند. پیش از شروع، صفحه نمایش زمان اجرای برنامه انتخاب شده را نشان می دهد.

۸. در پایان برنامه شستشو

عبارت "End" در صفحه نمایش دیجیتالی نمایان شده و هم زمان صدای مخصوصی شنیده می شود.

به منظور ایمنی و صرفه جویی در مصرف انرژی، ماشین ظرفشویی به طور خودکار خاموش می شود.

⚠ احتیاط

• ابتدا سبب تحتانی را خالی کنید سپس سبب فوقانی را؛ این عمل مانع از چکه کردن آب بر روی ظروف سبب تحتانی می شود.

⚠ هشدار

• به طور کلی توصیه می شود که در هنگام کارکرد از باز کردن در خودداری کنید.
• در صورت باز شدن در دستگاه، قطعه ایمنی ماشین را متوقف می کند.
• هنگام باز کردن در، بلافاصله پس از اتمام شستشو مراقب باشید، چرا که دستگاه گرم است و بخار خارج می شود.

⚠ احتیاط

• در ماشین ظرفشویی را هیچگاه باز نگذارید، چرا که اقدام خطرناکی برای کودکان است.

برنامه

◀ زمان اجرای برنامه با توجه به دمای آب، فشار آب و ولتاژ ممکن است متغیر باشد.

◀ زمان اجرای برنامه شامل Cool dry - 60min نیست.

برنامه	شستشو		آب کثیفی			خشک کن	باد سرد
	خیس خوردن	شستشوی اصلی	آب کثیفی ۱	آب کثیفی ۲	آبکشی با آب گرم		
Quick & Dry سریع و خشک کن		65°C			70°C		
Quick شستشوی سریع		60°C			60°C		
Eco شستشوی کم مصرف		45°C			51°C		
Auto شستشوی خودکار	ترتیب برنامه مطابق با میزان کثیف بودن بشقاب ها اتخاذ می شود.						
Care شستشوی ملایم		50°C			70°C		
Dual Spray شستشوی دوگانه	45°C	60°C			70°C		

◀ سریع و خشک کن

برحسب میزان کثیفی، برنامه به طور خودکار زمان و دمای شستشو را تنظیم می کند. در نتیجه در مصرف برق و آب صرفه جویی می شود. عبارت "F" بر روی صفحه نمایش به معنای آن است که حس گر در در حال ارزیابی وضعیت ماشین لباسشویی است.

این برنامه عملکرد شستشوی خوبی را ظرف مدت ۶۰ دقیقه انجام می دهد. برای خشک شدن بهتر، توصیه می شود پس از اتمام برنامه و هنگامی که لباس ها کمی مرطوب هستند درب را کمی باز کنید. باز کردن درب بلافاصله پایان برنامه، می تواند باعث خاموش شدن زنگ هشدار مربوط به دمای زیاد شود.

◀ شستشوی ملایم

این برنامه کمی بخار جهت تمیز تر شدن ظروف ظریف می افزایش دهد. این برنامه برای شستشوی موارد ظریف چون لیوان ها است.

◀ شستشوی سریع

این برنامه برای ظروفی که نسبتاً کثیف هستند و به تازگی مورد استفاده قرار گرفته بودند به کار می رود.

◀ شستشوی دوگانه

این برنامه محتویات سبد فوقانی و تحتانی را با شدت متفاوت آب پاش ها می شوید. سبد تحتانی با فشار قدرتمند موارد کثیف تر و سبد فوقانی با فشار ملایم تر آب ظروف ظریف را می شوید. این برنامه عملکرد شستشوی مطلوبی را برای ظروف ثابتی از جمله ظروف چینی و بخارپز ارایه می کند.

◀ شستشوی کم مصرف

این برنامه ضمن انجام شستشوی خوب، به میزان قابل ملاحظه ای در مصرف آب و برق صرفه جویی می کند. از این برنامه برای ظروف کمی کثیف می توان استفاده نمود.

◀ شستشوی خودکار

در هنگام اجرای برنامه خودکار، میزان کثیفی بشقاب ها توسط میزان آب کثیف تعیین می شود.

■ شروع مجدد خودکار

چنانچه در اثر قطع جریان برق ماشین لباسشویی خاموش گردد، پس از وصل مجدد برق با فشار دکمه Power ماشین به طور خودکار برنامه را از زمان خاموش شده از سر می گیرد.

برای پیشگیری از

خرابی دستگاه و عملکرد نادرست، لازم است که هر از گاهی فیلترها و بازوهای آب پاش را بررسی کنید.

■ نگهداری ماشین ظرفشویی

- اگر تصمیم به عدم استفاده از دستگاه برای مدت طولانی دارید، بدون مواد شوینده برنامه Care را اجرا کنید.
- پس از پایان مطابق دستورالعمل نگهداری، دستگاه را تمیز و بقایای مواد غذایی را از آن دست دستگاه پاک کنید و درب را ببندید.

■ فیلترها

- ابتدا طبقه پایینی را درآورید.
- فیلتر شبکه ای را خلاف جهت حرکت عقربه های ساعت بچرخانید.
- فیلتر شبکه ای، فیلتر STS فوقانی و فیلتر بیرونی را درآورید.
- در صورت لزوم آنها را تمیز کنید.
- مراحل باز کردن را برعکس کرده و آنها را در جای خود قرار دهید.

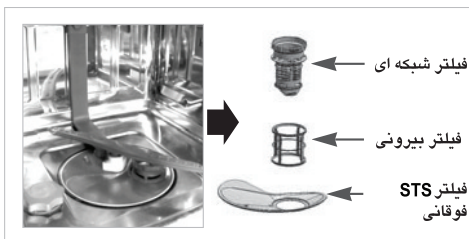

■ بازوی آب پاش فوقانی

- طبقه فوقانی را به طرف جلو بکشید.
- از مسدود نبودن روزنه های خروج آب اطمینان حاصل کنید.
- در صورت نیاز به تمیز کردن، مهره را باز کرده و بازویی را در آورید.
- بازویی آب پاش را تمیز کرده و پس از قرار دادن در محل آن را به طرف پایین فشار دهید.



■ ورودی آب

- یک فیلتر در اتصال شیر واقع بر روی شلنگ ورودی آب قرار دارد.
- در صورتی که میزان آب ورودی به دستگاه کم باشد فیلتر را از لحاظ نداشتن گرفتگی بررسی کنید.
- تمیز کردن فیلتر
 - آب اصلی دستگاه را قطع کنید.
 - دستگاه را خاموش کرده و دو شاخه را از پریز بیرون بکشید.
 - شیر آب را ببندید.
 - شلنگ ورودی آب را باز کنید.
 - فیلتر را از اتصال جدا کنید.
 - فیلتر را زیر شیر آب بشویید.
 - فیلتر را به طور صحیح در محل قرار دهید.
 - شلنگ آب را به شیر دوباره وصل کنید.
 - شیر آب را باز کنید.

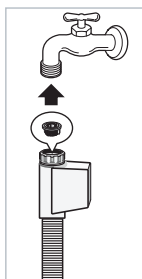

① توجه

- برای نتیجه بهتر پس از هربار شستشو، فیلتر را تمیز کنید.
- پیش از شروع، از نصب صحیح فیلتر اطمینان حاصل کنید
- اگر درست نصب نشده باشد، ظروف به خوبی تمیز نخواهند شد.

■ بازوی آب پاش تحتانی

- از مسدود نبودن روزنه های خروج آب اطمینان حاصل کنید.
- در صورت نیاز به تمیز کردن، بازویی را به طرف بالا کشیده و درآورید.
- بازویی آب پاش را تمیز کرده و پس از قرار دادن در محل آن را به طرف پایین فشار دهید.

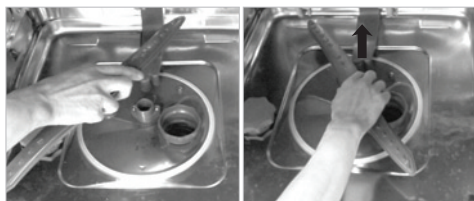

- در صورت وجود نشستی یا شلنگ درست بسته نشده است یا به طور نادرست و کج بسته شده است. شلنگ را باز کرده و آن را دوباره به شیر آب وصل کنید.
- دستگاه را به برق وصل کنید.

راهنمای عیب یابی

- در صورت بروز مشکل برای اطلاع از چگونگی رفع آن به موارد زیر مراجعه کنید.
- در صورت عدم رفع مشکل با مرکز خدمات تماس بگیرید.

■ پیش از تماس با مرکز خدمات

راه حل	علت احتمالی	ایراد
<ul style="list-style-type: none"> • دوشاخه را بررسی کنید. • جریان برق برقرار است. • تماس با مرکز خدمات 	<ul style="list-style-type: none"> • دوشاخه به درستی در پریز قرار ندارد. • فیوز سوخته یا پریده است. • برق منزل قطع است. 	وقتی دستگاه روشن می شود هیچ چراغی روشن نمی شود.
<ul style="list-style-type: none"> • نشانگر قفل کودک را فعال نمایید. • به منظور خروج از حالت قفل کودک دکمه Child Lock را به مدت 3 ثانیه فشار دهید. 	<ul style="list-style-type: none"> • حالت قفل کودک فعال شده است. 	کلیدهای کنترل به غیر از دکمه Power کار نمی کنند.
<ul style="list-style-type: none"> • در را ببندید. • دکمه start را فشار دهید. 	<ul style="list-style-type: none"> • در به طور کامل بسته نشده است. • دکمه start فشار داده نشده است. 	ماشین کار نمی کند
<ul style="list-style-type: none"> • روزنه های بازوی آبپاش را تمیز کنید. 	<ul style="list-style-type: none"> • بازویی آب پاش در اثر تکه های غذا مسدود شده است. 	چرخش نامناسب بازوهای آب پاش
<ul style="list-style-type: none"> • مواد شوینده یا براق کننده را بررسی کنید. • محفظه نمک یا درپوش را بررسی کنید. 	<ul style="list-style-type: none"> • میزان مواد شوینده یا براق کننده درست تنظیم نشده است. • ظرف نمک خالی است. • در ظرف نمک به خوبی بسته نشده است. 	وجود رسوب سفید رنگ در ماشین ظرفشویی پس از شستشو
<ul style="list-style-type: none"> • محفظه مواد براق کننده را پر کنید. • میزان ارتفاع محفظه براق کننده را تنظیم کنید. 	<ul style="list-style-type: none"> • محلول براق کننده کمی مصرف می شود. 	رگه های باقیمانده بر روی ظروف بلوری
	<ul style="list-style-type: none"> • محلول براق کننده کمی مصرف می شود. 	نتیجه خشک کن رضایت بخش نیست
	<ul style="list-style-type: none"> • میزان مواد شوینده نامناسب است. • ظروف درست چیده نشده و یا بیش از اندازه در ماشین ظرفشویی قرار گرفته است. • فیلترها مسدود شده اند. • روزنه های بازوی آب پاش مسدود شده است. • ظروف مانع از گردش بازوی آب پاش شده اند. • برنامه نادرستی انتخاب شده است. 	شستشو رضایت بخش نیست.

راه حل	علت احتمالی	ایراد
<ul style="list-style-type: none"> • شلنگ را صاف کنید. • فیلتر را تمیز کنید. • در صورت برطرف نشدن مشکل با مرکز خدمات تماس بگیرید. 	<ul style="list-style-type: none"> • شلنگ تخلیه خم شده است. • فیلتر مسدود شده است. • موتور ایراد دارد. (موتور شستشو یا موتور تخلیه) 	<p>نمایش خطای OE (آب به بیرون تخلیه نمی شود)</p>
<ul style="list-style-type: none"> • شیر آب را بررسی کنید. • در صورت برطرف نشدن مشکل با مرکز خدمات تماس بگیرید. 	<ul style="list-style-type: none"> • آب قطع است. • شیر آب باز نیست. • حس گر آب ایراد دارد. 	<p>نمایش خطای کد IE</p>
<ul style="list-style-type: none"> • شیر آب را بسته و دوشاخه را از پریز بیرون بکشید. • در صورت برطرف نشدن مشکل با مرکز خدمات تماس بگیرید. 	<ul style="list-style-type: none"> • آب از اتصالات شلنگ نشت می کند. • دستگاه بر اثر نشتی آب ایراد پیدا کرده است. 	<p>نمایش خطای کد AE (پمپ تخلیه به طور خودکار عمل می کند.)</p>
	<ul style="list-style-type: none"> • میزان آب بیش از حد عادی وارد دستگاه شده است. • در شیر ورودی مشکل ایجاد شده است. 	<p>نمایش خطای کد FE (پمپ تخلیه به طور خودکار عمل می کند.)</p>
	<ul style="list-style-type: none"> • مدار گرم کن آب آسیب دیده است. 	<p>نمایش خطای کد HE</p>
	<ul style="list-style-type: none"> • مشکل ترمیستور یا دمای آب ورودی بسیار زیاد است. 	<p>نمایش خطای کد tE</p>
	<ul style="list-style-type: none"> • موتور مشکل دارد. 	<p>نمایش خطای کد LE</p>
	<ul style="list-style-type: none"> • مشکل موتور Vario می باشد 	<p>نمایش خطای کد nE</p>

مفهوم	رمزینہ
نشان دهنده قطع جریان برق. این عملکرد ماشین ظرفشویی را در هنگام قطع جریان محافظت می کند. پس از وصل جریان برق وقتی دکمه ای فشار داده شود این پیغام مدت 3 ثانیه نشان داده شده و سپس محو می شود.	نمایش خطای PF
“Cd” یعنی خشک شدن با باد سرد. این برنامه خشک کننده به منظور کمک به شستشوی سریع است. این برنامه ۶۰ دقیقه پس از پایان یافتن برنامه ادامه می یابد. با باز شدن در، این عملکرد قطع می شود.	نمایش خطای Cd
“CL” یعنی قفل کودک. از این عملکرد برای قفل یا باز کردن قفل دکمه ها جهت جلوگیری از تغییر برنامه توسط کودک استفاده می شود. این عملکرد فقط در طول شستشو فعال می شود.	نمایش خطای CL
وقتی دستگاه علامت “F” را نشان دهد، حس گر میزان تمیزی آب را نشان می دهد. پس از گذشت ۵ دقیقه از ارزیابی (به جز تخلیه و پر شدن) نمایشگر دستگاه زمان انجام را نشان خواهد داد.	نمایش خطای F
این اعداد خطا نیست بلکه نشانگر تنظیمات شروع تاخیر است. برای لغو، دستگاه را خاموش کنید. برای تغییر برنامه و گزینه، در را باز کرده و گزینه یا برنامه دیگری را انتخاب کنید. پس از بسته شدن دوباره ی در، شمارش معکوس آغاز می شود.	نمایش اعداد ۱ تا ۱۹ در صفحه نمایش
این ایراد نیست. چنانچه پس از شستشو، آبکشی یا خشک کن درب را باز کنید این زنگ به صدا درآمده و نشان می دهد که دمای فضای داخل بسیار گرم است.	صدای زنگ (هشدار دمای زیاد)
اگر از ماشین ظرفشویی به طور روزانه استفاده نمی کنید، توصیه می شود تا قبل از پر شدن ظروف، برنامه Quick را یک یا دو بار اجرا کنید. در صورتیکه بو همچنان ادامه داشت، ۲ فنجان (۲۰۰ میلی لیتر) سرکه سفید داخل یک کاسه در سبد تحتانی قرار دهید و بدون استفاده از مواد شوینده برنامه Auto را اجرا نمایید. ما توصیه می کنیم مطابق با دستورالعمل های نگهداری، امور نگهداری انجام دهید.	وجود بو در داخل دستگاه

توجه

عملکرد Smart Diagnosis™ فقط برای دستگاه هایی که دارای نشان Smart Diagnosis™ هستند امکان پذیر است. در صورتی که گوشی همراهی با گزینه استاتیک در نزدیکی دستگاه باشد عملیات فوق کار نخواهد کرد.

استفاده از Smart Diagnosis™

از این قابلیت فقط هنگامی که مرکز خدمات شما را راهنمایی می کند استفاده نمایید. اصوات انتقال شبیه به صدای دستگاه نامبر (فکس) هستند، پس هیچ مفهومی ندارند جز برای مرکز تماس. عملکرد Smart Diagnosis™ فقط در صورتی که ماشین روشن باشد فعال می گردد. در مواردی که دستگاه روشن نمی شود عیب یابی باید بدون Smart Diagnosis™ انجام شود. در صورتی که مشکلی را در دستگاه دیدید با مرکز ارتباط مشتریان تماس بگیرید. دستورالعمل های ارائه شده از سوی مرکز تماس را انجام داده و مراحل زیر را پیش ببرید.

۱. برای روشن شدن دستگاه دکمه Power را فشار دهید.
هیچ دکمه دیگری را فشار ندهید.

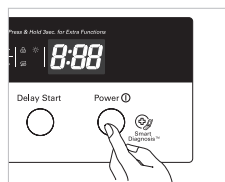

۲. هنگام ارائه راهنمایی از سوی مرکز تماس، تست میکروفن گوشی تان بسیار نزدیک دکمه Power باشد. (حدود ۱ سانتی متر)

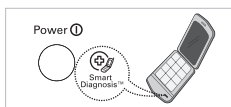

۳. دکمه "Spray و Half Load" به مدت ۳ ثانیه فشار دهید ضمن آن که قسمت میکروفن گوشی نزدیک علامت یا دکمه Power است.

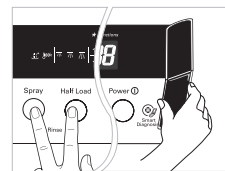

۴. گوشی را در محل زکر شده نگه دارید تا زمانی که صدای انتقال به پایان برسد. این مرحله ۶ ثانیه طول خواهد کشید و نمایشگر شمارش معکوس را نشان خواهد داد. برای کسب نتیجه بهتر، هنگامی که اصوات در حال انتقال هستند گوشی را حرکت ندهید. چنانچه عامل مرکز تماس نتواند ثبت اطلاعات دقیقی را انجام دهد از شما بار دیگر انجام مرحله تقاضا خواهد شد. ۵. به محض پایان یافتن شمارش معکوس و اصوات، نمایشگر عبارت 'END' را نشان خواهد داد و پس از گذشت چند ثانیه دستگاه به طور خودکار خاموش خواهد شد. کلامه تان را با مرکز خدمات ادامه دهید تا تکسین با استفاده از اطلاعات ارسال شده به مرکز اطلاعات مشتری شما را راهنمایی کند.

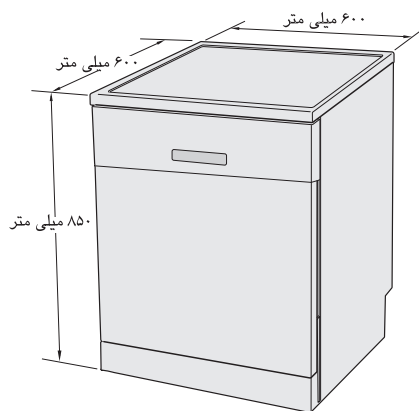

ظرفیت	۱۴ نفره
وزن	به برچسب مراجعه شود
منبع تغذیه	به برچسب مراجعه شود
مصرف برق	۱۹۰۰ وات (حالت روشن) ۰/۴۹ وات (حالت خاموش)
فشار آب	kPa 800 ~ 50

فهرست نمایندگان خانگی شرکت مشتریان گلدیران

۴۴۳۱۲۱۱ ۴۴۳۳۸۸۶	ایذه
۳۷۲۳۰۱۳۷	ایرانشهر
۴۴۲۳۶۶۴۳	ایزده
۳۳۳۶۴۷۳۰ ۳۳۳۴۱۲۳۴	ایلام
۳۳۲۳۹۷۱۱	ایوان
۵۳۳۳۲۲۱۲ ۵۳۳۳۹۹۴۴ ۵۳۳۳۰۰۲۱ ۵۳۲۲۱۳۶۱	آبادان
۴۴۳۳۸۵۹۹	آباده
۳۳۶۲۳۶۷۹	آبدانان
۴۴۴۶۳۳۳۳	آبش احمد
۳۲۸۲۴۷۰۵	آبیک
۳۴۲۲۳۸۸۲	آذر شهر
۵۴۷۳۶۶۱۵	آران و بیدگل
۳۵۷۳۹۳۷۰	آزادشهر
۴۴۸۱۲۶۲۳	آستارا
۴۲۱۲۴۳۹۱ ۴۲۱۲۳۱۶۴	آستانه اشرفیه
۳۲۹۲۵۶۵۵	آشخانه
۳۴۵۲۷۴۳۳ ۳۴۵۲۸۷۲۰	آق قلا
۴۴۲۹۲۷۰۷ ۴۴۲۲۳۳۶۸ ۴۴۲۳۶۹۴۹ ۴۴۲۵۶۸۲۸ ۴۴۲۲۴۵۶۲	آمل
۳۳۲۷۱۹۴۸ ۳۳۳۹۶۲۲۶	بابل
۳۵۲۵۶۶۲۰ ۳۳۳۸۰۹۸۹	بابلسر
۴۳۷۲۱۹۴۴	باغملک
۴۲۴۲۴۴۰	بافت

۳۲۸۲۹۲۸۸	ابركوه
۳۵۲۷۷۷۱۱ ۳۵۲۲۴۴۵۱ ۳۵۲۲۹۵۱۱	ابهر
۳۲۲۲۵۸۲۴ ۳۳۶۸۸۴۴۰ ۳۳۶۷۱۹۸۵	اراک
۳۳۶۱۷۸۱۴ ۳۳۷۱۰۰۹۴	اردبیل
۳۲۲۳۱۶۱۷ ۳۲۲۳۹۱۲۰	اردکان
۴۳۵۲۵۷۷۵	ارسنجان
۳۳۴۸۹۷۷۲ ۳۲۲۴۰۹۲۰ ۳۳۴۴۳۹۵ ۳۳۴۵۹۵۴۳	ارومیه
۳۲۲۲۴۱۶۱	اسدآباد
۳۷۲۲۲۶۶۹	اسفراین
۴۵۲۲۲۱۸۲	اسلام آباد غرب
۵۶۳۶۶۸۷۷ ۵۶۳۴۱۲۶۷ ۵۶۱۱۵۰۲۲	اسلامشهر
۳۷۷۲۳۴۹۰ ۳۷۷۲۲۱۷۷	اشتهارد
۰۲۱-۸۴۷۳۳	اصفهان
۴۴۵۲۲۹۵۳	اقلید
۴۳۳۳۱۳۵۵	الیگودرز
۴۲۷۲۴۹۹۵	املش
۵۴۶۵۹۸۸۷ ۵۲۶۲۴۲۵	امیدیه
۳۲۳۵۰۲۵	امیرکلا
۳۴۴۸۲۴۵۶	انار
۴۳۳۸۱۴۰۱	انديکا
۴۲۶۲۰۸۱۴	انديميشک
۳۵۲۲۵۴۷۴	اهرم
۰۲۱-۸۴۷۳۳	اهواز
۵۲۵۱۴۵۹۶ ۵۲۵۱۴۶۲۰	اوز

فهرست نمایندگان خانگی شرکت مشتریان گلدیران

۳۴۵۲۷۸۱۷ ۳۴۵۳۳۸۷ ۳۴۵۵۱۹۵۱	بهشهر
۳۲۵۳۰۰۱۳ ۳۳۵۶۲۱۷۸	بوشهر
۴۶۲۲۴۶۲۰	بوکان
۷۶۲۲۴۰۱۷	بومهن
۳۴۲۲۵۲۳۵	بوئین زهرا
۳۲۸۲۵۰۰۱	بيله سوار
۳۸۲۳۳۰۰۰	بیجار
۳۲۲۳۱۱۹۰ ۳۲۴۴۲۶۵۳	بیرجند
۳۶۷۹۵۲۹۰	بیضاء
۳۲۷۳۰۰۰۱ ۳۲۷۸۵۶۶۲	پارس آباد مغان
۳۶۰۴۴۴۵۰ ۳۶۰۳۹۰۴۷	پاکدشت
۷۶۲۹۳۴۴۲ ۷۶۲۴۳۱۸۹	پردیس
۳۲۲۲۴۴۰۲	پلدختر
۴۴۲۲۹۹۱۸	پیرانشهر
۳۵۲۲۸۲۳۹	تاکستان
۴۴۲۳۱۶۱۷ ۴۴۲۳۹۸۱۱	تالش
۵۴۵۳۰۵۶۹ ۵۴۵۳۲۹۰۰	تایباد
۰۲۱-۸۴۷۳۳	تبریز
۵۲۵۲۴۲۱۱	تربت جام
۵۲۳۱۳۴۷۷ ۵۲۲۳۰۰۰۱ ۵۲۲۲۳۴۶۰ ۵۲۲۲۶۳۸۲	تربت حیدریه
۴۵۵۲۴۳۱۰	تکاب
۵۴۲۲۵۳۸۲ ۵۴۲۳۷۳۳۲ ۵۴۲۲۹۹۷۸ ۵۴۲۳۴۳۶۴ ۵۴۲۲۶۱۰۸	تنگابن

۳۲۲۲۷۰۲۲ ۳۲۲۳۳۹۵۲ ۳۲۲۶۳۵۹۷	بجنورد
۳۴۲۲۱۸۴۴ ۳۴۲۳۲۲۲۵ ۳۴۲۲۱۲۶۱	بrazجان
۵۵۴۲۰۲۸۱ ۵۵۴۳۰۱۵۷	بردسکن
۴۲۶۲۵۹۴۵ ۴۲۴۶۰۹۲۲ ۴۲۶۲۳۵۷۵	بروجرد
۳۴۲۳۸۹۲۴	بروجن
۴۴۲۲۲۸۲۰	بستک
۳۲۷۷۶۶۶۰	بشرویه
۴۲۲۱۷۸۱۴ ۴۴۲۱۸۰۸۰ ۴۲۲۱۵۰۵۵	بم
۴۴۵۵۳۱۳۴ ۴۴۴۲۶۱۳۵ ۴۴۵۴۳۰۰۵ ۴۴۵۴۵۰۲۶ ۴۴۵۴۵۰۰۲	بندر انزلی
۳۴۴۸۰۰۶۳ ۳۴۴۳۰۵۵۵	بندر ترکمن
۴۲۵۲۰۰۰۸	بندر جاسک
۳۵۴۲۹۱۰۸	بندر دیر
۳۳۲۵۱۵۲۱	بندر دیلم
۳۳۳۵۴۰۰۲ ۳۲۲۳۰۵۸۱ ۳۲۲۵۱۵۳۰	بندر عباس
۴۴۲۳۱۵۴۶	بندر گنگ
۳۷۲۶۳۰۳۴	بندر کنگان
۴۲۸۱۷۶۶۶ ۴۲۸۲۶۹۶۱	بندر کیشهر
۳۳۲۲۰۰۰۵	بندر گناوه
۵۲۸۷۵۲۲۷ ۵۲۷۲۴۴۳۵ ۵۲۸۲۳۳۱۱	بهبهان

فهرست نمایندگان خانگی شرکت مشتریان گلدیران

۳۲۴۳۱۴۲۰	خلخال
۵۷۷۲۳۲۵۲	خلیل آباد
۳۴۴۲۳۵۵۵ ۳۴۴۲۰۸۷۱ ۳۴۴۲۶۴۴۰	خمام
۴۶۲۲۴۴۱۰	خمین
۳۳۶۴۵۵۲۳	خمینی شهر
۵۲۶۲۳۴۹۵	خنج
۵۴۲۲۷۳۶۳ ۵۴۲۳۱۳۸۴	خواف
۵۷۲۳۳۶۶۵	خوانسار
۳۵۲۲۱۲۱۳ ۳۶۲۲۸۳۶۴	خورموج
۳۶۴۴۴۵۰۸ ۳۶۳۵۶۲۰۸	خوی
۵۳۵۴۴۵۶۲ ۵۳۵۴۸۲۵۹ ۵۳۵۴۷۶۱۹	داراب
۵۷۲۲۸۴۲۱	داران
۳۵۲۴۴۶۱۵	دامغان
۳۴۵۳۳۴۶۲	دانشهان
۴۶۲۲۶۰۱۵	درگز
۳۵۲۲۵۵۵۸ ۳۵۲۲۳۱۳۴	دره شهر
۴۲۲۴۲۲۰ ۴۲۲۳۷۳۹۹ ۴۲۲۳۲۰۸۰	دزفول
۴۴۲۲۸۱۹۰	دلیجان
۳۲۲۶۸۸۳۳ ۳۲۲۷۰۰۱۵	دهدشت
۳۳۷۲۳۲۶۱ ۳۳۷۲۹۶۶۸	دهلران
۴۳۲۲۹۸۳۱	دورود
۵۵۲۵۹۹۵۸ ۵۵۲۲۹۱۹۸	رامسر
۴۳۵۲۰۴۱۵ ۴۳۵۳۹۲۵۸ ۴۳۵۳۱۴۱۵	رامهرمز

۰۲۱-۸۴۷۳۳	تهران
۳۴۹۲۴۳۳۸	تویسرکان
۳۲۲۷۵۵۵۳	جاجرم
۳۲۸۲۲۶۶۶	جزیره خارک
۵۴۴۴۵۷۴۷ ۵۴۴۲۲۷۵۷	جهرم
۴۶۲۲۲۵۱۲	جوانرود
۴۲۵۴۵۴۱۱ ۴۲۵۴۵۲۳۶	جویبار
۵۲۵۸۳۰۰۶	جویم
۴۵۲۲۱۳۳۶	جوین
۳۲۳۱۶۶۳۱ ۳۲۲۱۶۲۵۰ ۳۲۴۱۱۱۰۰ ۳۲۴۱۵۲۶۱	جیرفت
۴۲۶۶۳۶۶۴	چابکسر
۳۵۳۸۷۵۱۷ ۳۴۴۴۴۰۲۰	چابهار
۵۲۲۲۴۰۲۶ ۵۲۲۲۱۰۳۲	چالوس
۴۴۶۶۹۲۷۳	چمستان
۴۶۱۲۶۴۴۶	چناران
۳۵۴۲۴۲۵۰ ۳۶۷۲۵۹۹۰	حاجی آباد
۳۳۷۲۷۴۹۷	حمیدیه
۳۴۲۲۰۹۰۷	خاش
۳۳۰۰۲۷۵۲ ۳۳۲۳۲۶۱۳ ۳۳۳۳۳۳۲۲	خانداننده (قیدار)
۴۴۴۵۱۳۰۸	خرم آباد
۳۵۵۲۳۷۳۵ ۳۵۵۲۹۹۲۰	خرم بید
۵۳۴۰۳۸۲	خرمدره
۳۲۴۴۳۷۵۰	خرمشهر
۴۲۴۵۳۳۱۵	خسروشهر
۳۴۴۶۱۲۸۴	خشت
	خشکبیجار

فهرست نمایندگان خانگی شرکت مشتریان گلدیران

۴۳۲۳۶۷۰	سراب
۳۴۲۲۳۸۰۰	سرابله
۳۷۶۵۴۱۹۸	سراوان
۵۲۳۳۱۸۲۸	سریندر
۴۲۲۲۱۴۰۶	سرپل ذهاب
۴۴۸۸۶۲۵۲	سرخرود
۴۴۸۱۴۴۶۵	
۳۴۵۲۳۵۹۲	سرخس
۳۴۵۲۵۵۸۷	
۳۶۲۳۸۸۸۲	سقز
۳۵۲۴۳۷۵۸	سلماس
۳۵۲۳۱۲۱۵	
۵۴۶۱۵۹۰۵	سلمانشهر (متل قو)
۳۳۳۳۳۱۰۴	سمنان
۳۳۴۵۵۰۵۱	
۳۳۳۳۸۵۱۴	
۳۳۳۳۷۷۰۶	سنندج
۳۳۱۶۷۰۳۵	
۳۳۲۴۱۴۹۲	
۳۳۱۶۰۵۶۸	
۴۲۲۲۱۶۰۰	سوادکوه
۴۲۳۲۱۵۱۴	سیاهکل
۴۲۲۰۱۶۹۸	سیرجان
۴۲۳۳۲۷۷۶	
۴۲۳۳۷۶۹	
۵۳۷۲۰۰۶۸	شادگان
۵۳۷۲۷۴۵۰	
۳۲۳۳۴۷۱۷	شاهرود
۳۲۲۴۰۹۶۷	
(خط ۳۰)	
۴۶۳۲۲۱۳۳	شاهین دژ
۴۵۳۰۳۰۰۸	شاهین شهر
۴۵۲۱۱۶۷	
۳۴۸۵۳۱۵۰	شبانکاره
۴۲۴۲۰۲۰۲	شپستر
۳۴۷۸۴۵۲	شفت
۳۴۱۱۱۰۰۸	شهر بابک

۳۴۶۷۳۴۲۴	رستم آباد رودبار
۳۴۶۸۲۲۸۷	
۰۲۱-۸۴۷۳۳	رشت
۴۴۶۳۵۷۰۰	رضوانشهر
۴۴۶۲۸۴۰۰	
۳۴۲۵۸۴۶۹	رفسنجان
۳۴۲۵۰۹۵۹	
۳۴۲۲۶۳۷۷	
۴۶۵۲۳۲۹۲	روانسر
۴۲۸۸۷۰۵۲	رودان
۳۴۶۲۲۹۹۸	رودبار
۴۲۶۳۲۴۵۰	رودسر
۴۴۵۴۵۱۹۵	رویان
۳۲۲۲۵۹۱۹	زابل
۳۲۲۳۱۷۰۸	
۳۲۲۲۰۱۰۰	
۳۳۲۳۱۸۵۰	زاهدان
۳۳۲۲۵۵۸۴	
۳۳۲۵۰۹۳۶	
۳۳۲۲۴۱۱۱	
۳۳۲۸۵۲۳۵	
۳۳۴۱۷۴۱۷	
۳۳۳۳۱۱۹۱	
۳۳۴۳۶۴۷۹	زرنند
۳۳۴۲۱۵۶۸	
۴۵۲۲۰۵۸۹	زرنديه
۳۳۷۷۵۹۲۲	زنجان
۳۳۴۶۷۶۰۸	
۳۳۵۴۸۶۱۱	
۳۳۷۸۶۳۸۱	
۵۴۳۷۴۰۶۱	زواره
۳۳۲۴۰۸۸۲	ساری
۳۳۳۳۳۵۳۵	
۳۳۲۰۰۸۵۵	
۳۳۲۰۹۰۴۸	
۳۳۲۱۳۰۴۸	
۳۳۳۵۹۴۰۴	
۴۲۲۲۴۶۵۴	ساوه
۴۲۴۷۱۵۸۰	
۴۴۲۲۵۸۵۵	سبزوار
۴۴۲۲۹۵۶۰	

فهرست نمایندگان خانگی شرکت مشتریان گلدیران

۵۳۳۳۶۰۱۰ ۵۳۳۳۴۷۱۹ ۵۳۳۳۴۲۰	فسا
۳۴۷۲۰۳۱۰ ۳۴۷۳۶۹۸۱	فومن
۳۸۷۳۲۱۸۳ ۳۸۷۲۴۸۱۸ ۳۸۷۲۳۳۱۵	فیروز آباد
۷۶۴۰۲۹۹۱	فیروز کوه
۴۲۰۷۲۷۲۹ ۴۲۰۳۵۱۰ ۴۲۰۴۰۲۶۵ ۴۲۰۸۱۳۹۷	قائم شهر
۳۶۱۳۶۶۰۲	قرچک ورامین
۳۶۷۲۶۶۸۶	قره ضیاء الدین
۳۵۲۲۸۴۵۱	قروه
۳۳۶۶۷۰۷۵ ۳۳۳۲۲۸۴۶ ۳۳۳۳۵۶۶۶	قزوین
۳۵۲۵۹۰۴۷	قشم
۳۲۹۲۶۰۰۴ ۳۷۶۰۳۴۳۴ ۳۷۵۰۱۹۸۵ ۳۸۱۹۳۵۶ ۳۶۷۰۹۰۰۵	قم
۴۷۲۴۳۵۱۵	قوچان
۵۴۵۲۳۹۳۶	قبرو کارزین
۳۵۵۵۴۷۰۳	کارون
۴۲۲۲۵۲۶۳	کازرون
۵۵۴۷۱۱۹۰ ۵۵۳۴۵۵۱۰	کاشان
۵۵۲۲۳۸۵۵ ۵۵۲۲۷۷۲۲	کاشمر
۳۵۵۲۲۸۶۸	کامیاران
۳۵۲۲۶۹۹۶	کیودر آهنگ
۳۲۲۳۴۴۲ ۳۴۳۰۶۴۸۱ ۳۲۷۳۸۵۹۰ ۳۲۲۰۰۲۳۰	کرج

۴۶۸۸۸۹۹۶ ۴۶۸۸۸۰۳۱ ۴۶۸۱۵۴۷۲	شهر قدس
۳۴۵۷۳۵۹۰	شهرستانک
۵۳۲۲۰۶۱۹	شهرضا
۴۶۸۳۳۱۷۴	شهر قدس
۳۳۳۵۱۶۶۶ ۳۳۳۳۹۰۴۲ ۳۳۳۱۷۹۷۳	شهر کرد
۶۵۲۷۶۴۵۲ ۶۵۳۲۲۰۰۲	شهریار
۴۲۸۲۷۱۲۱	شوش دانیال
۳۶۲۰۵۲۰۷ ۳۶۲۱۱۳۲۱	شوشتر
۰۲۱-۸۴۷۳۳	شیراز
۳۶۲۲۷۸۵۴ ۳۶۲۲۲۷۰۰	شیروان
۳۵۶۲۳۵۲۰	صائین قلعه
۴۸۳۲۷۰۳۲	صحنه
۴۴۳۲۷۰۷۷ ۴۴۳۳۶۹۶۱	صومعه سرا
۳۲۸۳۴۰۴۶	طبیس
۵۴۶۲۶۶۱۵ ۵۴۶۲۲۳۷۷	عباس آباد
۳۷۶۲۳۸۱۵ ۳۷۶۳۴۴۵۲	عجبشیر
۳۵۲۳۰۰۰۴	علی آباد کتول
۴۳۲۹۳۵۵۳	عنبرآباد
۳۶۴۲۶۲۱۷	فاروج
۳۸۷۵۲۱۴۳	فراشبند
۳۲۷۲۱۱۰۱	فردوس
۳۵۶۵۱۴۵۰ ۳۵۶۵۴۳۰۹	فریدونکنار
۳۴۶۲۲۶۷۹	فریمان

فهرست نمایندگان خانگی شرکت مشتریان گلدیران

۳۲۶۴۱۸۶۴	گرمی
۳۸۳۲۹۵۰۶ ۳۸۳۲۵۱۱۹	گلپهار
۵۳۲۲۸۹۸۹ ۵۷۴۵۰۰۰۳	گلپایگان
۳۴۶۶۲۷۹۳	گلوگاه
۳۴۴۶۲۱۲۲	گمیشان
۵۷۲۲۱۶۶۲ ۵۷۲۵۱۸۶۲	گناباد
۳۳۲۲۹۵۳ ۳۳۵۵۶۸۷۸	گنبد کاووس
۵۲۴۴۰۲۲ ۵۲۳۳۶۶۶۷ ۵۲۳۳۱۵۳۴ ۵۲۲۴۶۰۶۸	لار
۵۲۷۲۴۰۵۴ ۵۲۷۲۱۴۹۱	لامرد
۴۲۲۲۷۲۶ ۴۲۳۴۲۲۶۹ ۴۲۲۲۷۶۰۱ ۴۲۳۴۰۷۰۷ ۴۲۲۲۶۷۳۰	لاهیجان
۳۴۴۰۲۶۵۱ ۳۴۴۰۱۶۶۲	لشت نشاء
۴۲۵۴۱۱۸۸ ۴۲۵۵۳۷۷۹	لنگرود
۳۲۲۵۴۰۷	لیکک، بهمه ای
۴۴۶۶۴۹۵۶	ماسال
۳۴۲۴۵۹۰۰	ماکو
۵۲۳۲۳۷۲۸ ۵۲۳۴۲۴۴۵ ۵۲۳۴۵۳۵۵	ماهشهر
۵۲۴۱۵۰۰۰ ۵۲۴۰۱۳۶۹	مبارکه
۴۳۲۲۲۶۶۲ ۴۳۲۲۱۶۱۰	محلات
۴۴۷۴۶۰۸۳ ۴۴۷۳۴۵۹۵	محمود آباد

۳۴۴۶۶۷۱	کردکوی
۳۲۵۲۱۸۴۶ ۳۲۷۲۴۹۳۹ ۳۲۴۷۵۷۷۹ ۳۲۴۴۶۰۹۰ ۳۲۵۳۴۸۹۷ ۳۳۳۱۲۴۸۱ ۳۳۲۳۳۹۱۵	کرمان
۳۷۲۲۵۶۲۷ ۳۸۱۲۰۰۰ ۳۸۱۲۲۴۰	کرمانشاه
۴۲۶۸۵۰۶۶	کلاچای
۵۲۶۲۰۰۵۵ ۵۲۶۲۹۰۸۴	کلاردشت
۳۵۴۴۸۲۱۴ ۳۵۴۴۳۱۰۹	کلاله
۴۴۴۴۰۴۴۷	کلیبر
۳۴۷۱۳۷۲۳	کمالشهر
۴۸۲۲۴۴۰۳	کنگاور
۴۳۲۰۶۵۱۱	کهنوج
۴۶۴۲۲۱۶۶	کوهپایه
۳۲۶۳۸۳۱۰	کوهدشت
۴۴۴۶۲۶۷۴ ۴۴۴۵۱۹۱۱ ۴۴۴۵۱۵۷۵	کیش
۳۲۴۵۶۳۲۰	گناب
۳۶۳۲۶۸۱۰	گتوند
۳۲۳۲۶۵۵۶ ۳۲۲۲۰۶۶۷	گچساران
۵۲۴۴۰۰۴۶ ۵۲۴۴۴۳۳۵	گراش
۳۲۲۴۹۵۰۹ ۳۲۲۲۹۷۹۵ ۳۲۳۶۰۹۸۷ ۳۲۱۵۸۶۴۱ ۳۲۳۶۳۹۲۶	گرگان
۳۴۲۲۵۷۶۷ ۳۴۲۴۱۱۴۲	گرمسار
۳۲۵۰۳۹۹۰	گرمه

فهرست نمایندگان خانگی شرکت مشتریان گلدیران

۰۲۱-۸۴۷۳۳	نور
۴۲۵۲۳۷۸۷	نور آباد ممسنی
۵۲۳۳۶۲۲۱ ۵۲۳۳۷۱۱۷ ۵۲۳۵۸۶۶۲ ۵۲۳۷۰۱۸۴ ۵۲۳۵۵۲۸۰	نوشهر
۵۳۸۳۱۵۸۸	نیریز
۴۳۳۰۳۰۰ ۴۲۲۲۴۹۵۰	نیشابور
۳۲۵۷۲۰۰۹	هرات
۴۴۲۳۹۵۰۰ ۴۴۲۳۸۲۲۳	هشتگرد
۴۳۵۸۳۵۰۵	هفتگل
۳۲۵۶۲۶۷ ۳۴۴۲۵۲۱۸ ۳۸۲۵۱۱۸۸ ۳۲۶۶۶۷۰۸	همدان
۵۲۵۷۴۲۳۱	هندیجان
۳۶۲۵۲۲۵۲ ۳۶۲۷۴۳۵۲ ۳۶۰۴۶۷۷۴	ورامین
۳۷۶۲۳۹۰۲	ولایت جم
۳۶۵۵۳۳۳۹	ویس
۳۳۳۰۶۲۱	یاسوج
۳۸۲۸۹۰۷۵ ۳۷۲۴۹۹۱۴ ۳۵۲۵۵۲۸۶ ۳۷۲۶۸۳۹۳ ۳۵۲۱۶۲۹۵ ۳۸۲۲۴۴۹۳ ۳۸۲۰۳۹۲۰	یزد

۳۷۲۲۰۰۶۶ ۳۷۲۳۹۲۴۱	مراغه
۴۲۲۳۱۲۲۳	مرند
۴۳۳۰۳۵۲	مرودشت
۳۴۵۲۱۹۴۸	مریوان
۴۳۲۲۰۲۸۸	مسجد سلیمان
۳۲۵۴۰۸۸۸	مشکین شهر
۰۲۱-۸۴۷۳۳	مشهد
۳۲۲۲۸۹۰۰	ملایر
۳۷۸۲۳۶۶۵	ملکان
۴۲۲۴۰۳۸۱ ۴۲۲۳۱۱۷۸ ۴۲۲۴۱۳۵۴	مهاباد
۳۳۶۲۵۹۹۶	مهدیشهر
۳۳۳۲۰۰۰۸	مهرشهر
۳۲۵۲۹۳۹۹	مهریز
۴۵۲۴۸۰۵۰	میاندو آب
۴۲۲۸۳۷۸۲	میانرود
۵۲۲۲۲۰۲۲ ۵۳۳۳۸۱۵۳	میانه
۳۲۲۳۰۹۱۳	مید
۳۵۲۲۸۱۷۷	مینودشت
۴۶۲۵۱۳۲۷ ۴۶۲۵۹۹۴۹	نائین
۴۲۶۲۷۸۲۲ ۴۲۷۴۷۰۰۷	نجف آباد
۵۴۶۶۳۳۷۴ ۵۴۶۶۳۴۹۹	نشتارود
۳۵۶۳۱۳۳۲	نقده
۳۴۷۲۵۷۲۲ ۳۴۷۲۳۸۸۸	نکاه
۳۳۲۲۰۷۰۴	نهایند
۳۲۶۲۲۵۷۰	نهبندان

مرکز ارتباط مشتریان (۲۴ ساعته)

۰۲۱-۸۴۷۳۳



LG

Life's Good