

دفترچه راهنمای

ماشین ظرفشویی

قبل از شروع به نصب، دستورالعمل ها را با دقت مطالعه کنید. این کار باعث سهولت نصب شده و اطمینان حاصل می شود که محصول به درستی و با ایمنی نصب شده است. پس از نصب، این دستورالعمل ها را برای مراجعه در آینده در دسترس نگهداری کنید.



PERSIAN FA

XD89**

XD74 *

XD90**

XD77 *

XD88 **



این دفترچه راهنما ممکن است دربرگیرنده تصاویر و محتوایی باشد که با مدل خریداری شده توسط شما متفاوت است.
این دفترچه راهنما ممکن است توسط سازنده تغییر کند.

۳ دستورالعمل های ایمنی

۳ دستورالعمل های ایمنی مهم

۱۰ نصب

۱۰ مشخصات

۱۱ متعلقات (در بعضی مدل ها)

۱۱ آماده سازی فضای کابینت

۱۴ نصب نوار ضد رطوبت (در برخی از مدل ها)

۱۴ تراز کردن دستگاه

۱۵ نصب شیلنگ تخلیه

۱۶ وصل کردن شیلنگ تامین آب

۱۷ آماده سازی سیم کشی برق

۱۷ بررسی نهایی

۱۸ عملکرد

۱۸ قبل از استفاده از دستگاه

۲۲ استفاده از دستگاه

۲۳ صفحه کنترل

۲۵ برنامه

۲۶ گزینه های برنامه

۲۷ باز شدن خودکار درب (AOD) (در برخی مدلها)

۲۷ Signalight™ (در بعضی مدل ها)

۲۸ راهنمای برنامه (با توجه به مدل)

۲۹ گزینه های موجود

۳۰ اطلاعات آزمایش انرژی (EN50242)

۳۱ قرار دادن ظروف در ماشین ظرفشویی

۳۶ افزودن مواد شوینده در محفظه مربوطه

۳۸ پر کردن دوباره

۳۸ خشک کردن

۳۹ قابلیت های هوشمند

۳۹ استفاده از برنامه کاربردی LG SmartThinQ

۴۱ استفاده از Smart Diagnosis™

۴۳ مراقبت و نگهداری از دستگاه

۴۳ تمیز کردن بدنه بیرونی

۴۳ تمیز کردن داخل ماشین

۴۴ تمیز کردن فیلترها

۴۵ تمیز کردن بازوهای آبپاش

۴۷ تمیز کردن فیلتر شیلنگ ورودی آب

۴۸ عیب یابی

۴۸ مشکلات عیب یابی

۵۳ کد خطا

دستورالعمل های ایمنی زیر برای جلوگیری از بروز خطرهای احتمالی پیش بینی نشده یا آسیب هایی است که نتیجه استفاده نادرست یا غیرایمن از دستگاه است. این دستورالعمل ها به بخش های 'هشدار' و 'احتیاط' تقسیم شده اند که در زیر توصیف شده اند.

! این نماد برای عملکردها و اقداماتی به کار می رود که ممکن است خطرهای احتمالی ایجاد کنند. بخش های همراه با این نماد را با دقت مطالعه کنید و دستورالعمل ها را دنبال کنید تا از بروز هرگونه خطر احتمالی جلوگیری شود.

! هشدار

این عبارت نشان دهنده این است که عدم دنبال کردن دستورالعمل ها ممکن است جراحات های جدی یا مرگ را به همراه داشته باشد.

! احتیاط

این عبارت نشان دهنده این است که عدم دنبال کردن دستورالعمل ها ممکن است جراحات های جزئی یا آسیب به دستگاه را به همراه داشته باشد.

دستورالعمل های ایمنی مهم

! هشدار

برای جلوگیری از انفجار، آتش سوزی، مرگ، برق گرفتگی، جراحات یا سوختگی افراد در هنگام استفاده از این دستگاه، موارد زیر را رعایت کنید:

کودکان حاضر در خانه

این دستگاه برای استفاده توسط افرادی (از جمله کودکان) که قابلیت های فیزیکی، حسی یا ذهنی محدودی دارند ساخته نشده است، همچنین برای کسانی که تجربه و دانش کافی را ندارند، مگر اینکه هنگام استفاده از دستگاه تحت نظارت یا راهنمایی فردی باشند که مسئول حفظ ایمنی آنها است. مراقب کودکان باشید تا با دستگاه بازی نکنند.

نصب

- اگر دستگاه آسیب دیده است، خراب است، بخشی از آن باز شده است یا قطعات معیوب یا ناقص از جمله کابل یا سیم آسیب دیده دارد هرگز آن را روشن نکنید.
- اگر کابل برق آسیب دیده است یا پریز دیواری شل است، از کابل برق استفاده نکنید و با شرکت مشتریان گلدیران تماس بگیرید.
- در سیم برق ارائه شده با دستگاه هیچگونه تغییری ایجاد نکنید. لطفاً برای اعلام هرگونه مغایرت آن، با مرکز اطلاعات شرکت مشتریان گلدیران تماس بگیرید.
- این دستگاه باید تنها توسط دو یا چند نفر در حالیکه آن را محکم گرفته اند حمل شود.
- دستگاه را در مکان مرطوب و دارای گرد و خاک نصب نکنید. دستگاه را در هوای آزاد، یا محلی که در معرض شرایط آب و هوایی قرار دارد مانند تابش مستقیم آفتاب، باد یا باران یا دمای زیر نقطه انجماد نصب یا نگهداری نکنید.
- این دستگاه را به سه راهی برق، سه شاخه یا آداپتور متصل نکنید.
- قبل از نصب یا سرویس دستگاه، سیم برق و فیوز خانه یا مدارشکن را قطع نمایید.
- هنگام جابجایی یا نصب محصول در مکانی دیگر، با پرسنل خدماتی ماهر برای نصب و سرویس تماس بگیرید.
- شیلنگ تخلیه را به درستی در محل نصب کنید.
- این دستگاه برای استفاده روی دریا یا محل های نصب سیار مانند کاروان های مسافرتی، تریلرها یا هواپیما طراحی نشده است.
- این دستگاه باید در نزدیکی پریز برق قرار داده شود.
- هنگام نصب یا جابجایی دستگاه مراقب باشید سیم برق له نشود، زیرا قرار نگیرد یا آسیب نبیند.

- از شیلنگ نو یا شیلنگ ارائه شده همراه دستگاه استفاده کنید. استفاده از شیلنگ های کهنه ممکن است موجب نشستی آب و در نتیجه خسارت مالی شود.
- اتصال نامناسب هادی مجهز به اتصال زمین می تواند منجر به برق گرفتگی شود. اگر در مورد اینکه اتصال زمین دستگاه درست انجام شده است شک دارید با برق کار یا تکنسین مرکز خدمات مشورت کنید.
- این دستگاه باید دارای اتصال زمین باشد. در صورت بد کار کردن یا خرابی، اتصال زمین خطر برق گرفتگی را با ایجاد یک مسیر دارای حداقل مقاومت در برابر جریان الکتریکی کاهش خواهد داد.
- این دستگاه مجهز به کابل برق دارای هادی اتصال زمین و یک دوشاخه است. دوشاخه برق باید مطابق قوانین و مقررات شرکت برق منطقه نصب شده و دارای اتصال زمین باشد.
- پس از نصب، اتصال شیلنگ را به لحاظ داشتن هرگونه نشستی بررسی کنید و از قرارگیری دستگاه در فضای خالی کابینت اطمینان حاصل نمایید.
- به سیم برق دستگاه آسیب نزنید و وسایل سنگین روی آن قرار ندهید.
- این دستگاه تنها برای استفاده خانگی و داخلی طراحی شده است، استفاده از آن برای کاربردهای تجاری مجاز نیست.
- در صورت نصب دائمی ماشین ظرفشویی: این دستگاه باید به یک سیستم سیم‌کشی دائمی و فلزی اتصال به زمین متصل شود؛ یا رسانای تجهیزات اتصال به زمین باید با رساناهای مدار اجرا شود و به پایانه تجهیزات اتصال به زمین متصل گردد، یا به دستگاه منتهی شود.
- سیم اتصال به زمین را به رابط سبز اتصال به زمین در جعبه پایانه متصل کنید.

عملکرد

- اگر صدا یا بوی عجیبی احساس کردید یا دود از دستگاه بیرون آمد فوراً دوشاخه را از پریز خارج نمایید و با مرکز اطلاعات شرکت مشتریان گلدیران تماس بگیرید.
- هیچ کدام از قطعات دستگاه را تعمیر یا تعویض نکنید. همه تعمیرات و خدمات باید توسط پرسنل شرکت مشتریان گلدیران انجام شوند مگر اینکه در این دفترچه راهنما توصیه شده باشد. تنها از قطعات مجاز کارخانه استفاده کنید.
- دستگاه را با درب باز رها نکنید. ممکن است کودکان از درب آویزان شوند یا به داخل دستگاه بروند و باعث آسیب دیدگی یا جراحت شود.
- از گازهای قابل اشتعال و مواد محترقه (بنزن، بنزین، تینر، نفت، الکل و غیره) در نزدیکی دستگاه استفاده نکنید.
- سعی نکنید هیچ کدام از قسمت ها یا قطعات دستگاه را باز کنید. برای فشار دکمه ها از اشیاء نوک تیز استفاده نکنید.
- کابل برق را بیش از حد تا نکنید یا جسم سنگین بر روی آن قرار ندهید.
- از قرار دادن حیوانات مانند حیوانات خانگی در این دستگاه خودداری کنید.
- با دستان خیس به کابل برق یا دکمه های دستگاه دست نزنید.
- در صورت نشستی گاز (ایزوبوتان، پروپان، گاز طبیعی، غیره) به دستگاه یا کابل برق دست نزنید و محل را فوراً تهویه کنید.
- در صورت وقوع سیل، دوشاخه را از برق بکشید و با مرکز اطلاعات شرکت مشتریان گلدیران تماس بگیرید.
- در شرایط خاص ممکن است در سیستم آب گرمی که به مدت دو هفته یا بیشتر مورد استفاده قرار نگرفته باشد، گاز هیدروژن ایجاد شود. گاز هیدروژن خاصیت انفجاری دارد. در صورتی که سیستم آب گرم برای چنین مدتی بدون استفاده بوده است؛ قبل از استفاده از دستگاه همه شیرهای آب گرم را باز کنید و اجازه دهید آب به مدت چند دقیقه از هر یک از شیرها جاری بشود. این اقدام هرگونه گاز هیدروژن انباشته را تخلیه می کند. از آنجایی که این گاز قابل اشتعال است، طی این مدت سیگار نکشید و از شعله بدون محافظ استفاده نکنید.

- محدوده زیر و اطراف دستگاه‌های خود را خالی از مواد قابل اشتعال مانند ضایعات پنبه، کاغذ، تکه‌های پارچه، مواد شیمیایی و غیره نگه دارید.
- برخی از مواد پاک‌کننده ماشین ظرفشویی بسیار قلیایی هستند. بنابراین در صورت بلعیده شدن می‌توانند بسیار خطرناک باشند. از تماس آنها با پوست و چشم خودداری کنید؛ و هنگامی که درب ماشین ظرفشویی باز است اطفال را از آن دور نگه دارید. مطمئن شوید محفظه مواد پاک‌کننده پس از اتمام چرخه شستشو خالی باشد.
- قبل از راه‌اندازی دستگاه مطمئن شوید درب همه محفظه‌ها به درستی در جای خود قرار گرفته باشند.
- فقط از مواد پاک‌کننده یا مواد مرطوب‌کننده توصیه شده جهت استفاده در دستگاه استفاده کنید و آنها را در دسترس اطفال قرار ندهید.
- از شستشو و خشک کردن ظروفی که در مواد دارای خاصیت انفجاری مانند بنزین، حلال‌ها و مواد حلال خیس شده‌اند، جداً خودداری نمایید.
- هنگام قرار دادن ظروفی که باید شسته شوند:
 - وسایل تیز را طوری قرار بدهید که به واشر درب صدمه نزنند.
 - چاقوهای تیز را در حالتی که دسته‌های آنها به سمت بالا باشند در دستگاه قرار بدهید تا خطر صدمات و زخم‌های برش مانند را کاهش بدهید.
- ظروف پلاستیکی را نشوید، مگر اینکه با نماد «مناسب ماشین ظرفشویی» یا معادل آن مشخص شده باشند. در مورد ظروف پلاستیکی که به این صورت مشخص نشده‌اند از توصیه‌های سازنده پیروی کنید.
- هرگونه المنت گرمایی (که بدون پوشش است) را طی مدت زمان استفاده از دستگاه یا بلافاصله پس از آن لمس نکنید.
- از دستگاه به شکل نامناسب استفاده نکنید و از نشستن یا ایستادن روی درب یا سبد ظروف ماشین ظرفشویی خودداری نمایید.
- پس از تمیز کردن ظروف، شیر را ببندید. دوباره شیر را باز کنید و وضعیت اتصالات شلنگ ورودی آب را قبل از شستشو بررسی نمایید.
- هنگامی که دستگاه در حال کار است، درب را باز نکنید. آب بیرون می‌ریزد و ممکن است خطر لغزش ایجاد نماید.
- هنگام بستن درب دستگاه مراقب باشید دست خود را بین آن قرار ندهید.
- از شستشو و خشک کردن ظروفی که در مواد دارای خاصیت انفجاری مانند بنزین، حلال‌ها و مواد حلال خیس شده‌اند، جداً خودداری نمایید.

- هیچ خروجی بخار تعبیه شده‌ای را لمس ننمایید.
- قطعات کوچک مانند نگه دارنده‌های قفسه و نگه دارنده‌های جایگاه فیلتر در صورت جدا شدن از ماشین ظرفشویی می‌توانند برای اطفال خطر خفگی ایجاد کنند. آنها را دور از دسترس اطفال قرار دهید.
- چاقوها و سایر وسایل آشپزخانه نوک تیز باید در حالتی که نوک آنها به سمت پایین باشد در سبد قرار داده شوند، یا در حالت افقی قرار بگیرند.
- درب نباید در حالت باز باقی بماند، چرا که ممکن است خطر گیر کردن پا و افتادن را ایجاد نماید.

مراقبت و نگهداری از دستگاه

- هنگام خارج کردن دوشاخه از پریز هرگز کابل را نکشید. همیشه دوشاخه را محکم بگیرید و آن را بطور مستقیم از پریز خارج کنید.
- بعد از برطرف کردن کامل هر گونه رطوبت و گرد و خاک کابل برق را محکم به پریز بزنید.
- از پاشیدن آب به بیرون یا داخل دستگاه برای تمیز کردن آن خودداری کنید.
- قبل از تمیز کردن دستگاه، برق آن را قطع کنید. قرار دادن دستگاه در حالت خاموش یا وضعیت آماده بکار باعث قطع شدن برق دستگاه نمی‌شود.

معدوم نمودن دستگاه

- قبل از دور انداختن یک دستگاه قدیمی آن را از برق بکشید. برای جلوگیری از استفاده نادرست کابل را مستقیماً از پشت دستگاه قطع کنید.
- همه لوازم بسته بندی (مانند کیسه های پلاستیکی و یونولیت) را از دسترس کودکان خارج کنید. لوازم بسته بندی می‌توانند موجب خفگی شوند.
- قبل از دور انداختن با رها کردن این دستگاه درب آن را جدا کنید تا از خطر گیر افتادن کودکان یا حیوانات کوچک در آنها جلوگیری شود.

⚠ احتیاط

به منظور کاهش خطر آتش‌سوزی، شوک الکتریکی یا صدمه دیدن افراد هنگام استفاده از دستگاه؛ موارد ایمنی احتیاطی از جمله موارد زیر باید پیروی شوند:

نصب

- محصول را بر روی سطحی محکم و صاف نصب کنید.
- هنگام نصب، شیلنگ تخلیه را زیر ماشین ظرفشویی قرار ندهید.

عملکرد

- در صورتی که قرار است دستگاه برای مدت زمان طولانی مانند دوره تعطیلات مورد استفاده قرار نگیرد، شیر آب را ببندید و دستگاه را از برق بکشید.
- اشیاء را روی دستگاه قرار ندهید.
- سطح محصول را با مواد پاک‌کننده مایع یا سفیدکننده (سفیدکننده کلر، سفیدکننده اکسیژن و غیره) پاک نکنید؛ همچنین مواد فوق‌الذکر را روی سطح آن نکشید. عدم پیروی از این دستورالعمل‌ها ممکن است به خوردگی یا تغییر رنگ بدنه منجر شود.
- به آب تخلیه‌شده از دستگاه دست نزنید، زیرا ممکن است داغ باشد.
- در صورتی که شیلنگ تخلیه و شیلنگ ورودی آب در فصل زمستان یخ زدند، قبل از استفاده آنها را یخ زدایی کنید.
- دست‌ها، پاها و اشیاء فلزی را زیر یا پشت دستگاه قرار ندهید.
- از شستن ظروف آغشته به محصولات شیمیایی مانند روغن، کرم یا لوسیون‌های مورد استفاده در سالن ماساژ، فروشگاه لوازم بهداشتی پوست، فروشگاه لوازم آرایشی و زیبایی یا آرایشگاه خودداری نمایید.

مشخصات

- 1 صفحه کنترل و دستگیره درب
- 2 روکش جلویی
- 3 پوشش تحتانی
- 4 پایه قابل تنظیم
- 5 شیلنگ تخلیه آب
- 6 شیلنگ آب ورودی
- 7 سیم برق

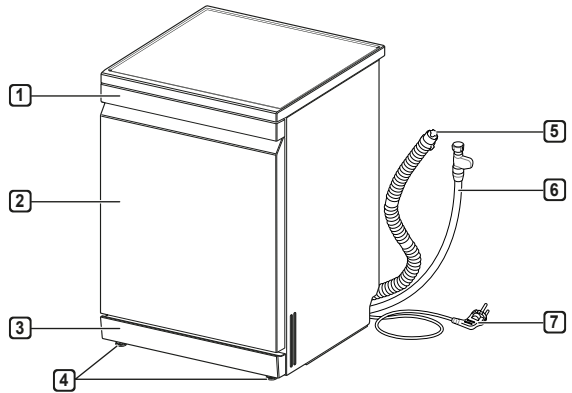

- 1 آب فشان فوقانی
- 2 باروی آبپاش فوقانی
- 3 باروی آبپاش تحتانی
- 4 درپوش مخزن نمک
- 5 سبستم تصفیه
- 6 سبب اسباب غذاخوری (در برخی از مدل‌ها)
- 7 محفظه مواد شوینده و مواد جلادهنده
- 8 سبب قاشق و چنگال (در برخی از مدل‌ها)
- 9 قفسه فوقانی
- 10 سبب تحتانی
- 11 نازل بخار (مدل‌های دارای قابلیت بخار)

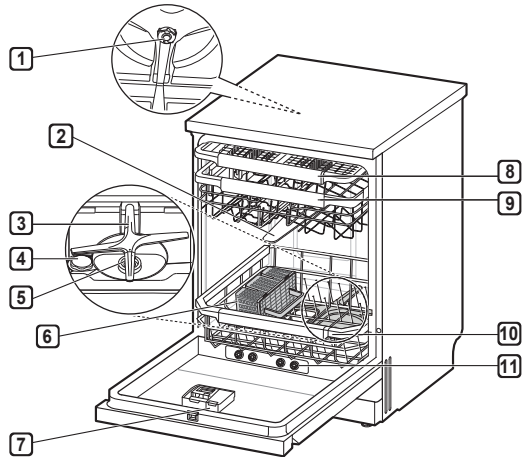

- منبع تغذیه: ۲۲۰-۲۴۰ ولت و ۵۰ هرتز
- اندازه: ۶۰۰ میلی‌متر (عرض) X ۶۰۰ میلی‌متر (عمق) X ۸۵۰ میلی‌متر (ارتفاع)
- وزن محصول: ۴۸kg - XD74* , ۴۹kg - XD77* , ۴۹kg - XD90** / XD89** / XD88** - ۵۲kg
- حداکثر ظرفیت: XD74* / XD77* / XD88** / XD89** / XD90** - تنظیمات ۱۴ بخشی
- فشار آب ورودی: ۰/۵ - ۰/۶ مگا پاسکال
- مصرف برق: ۱۶۰۰ - ۱۸۰۰ وات
- ممکن است ظاهر و مشخصات به منظور بهبود کیفیت دستگاه بدون اطلاع قبلی تغییر پیدا کند.

متعلقات (در بعضی مدل ها)

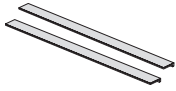

نوار صداگیر سفید (کنار)

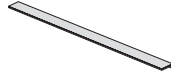

نوار صداگیر مشکی (پایین)

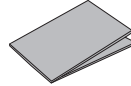

نوار صداگیر سفید (جلو)

قیف
(در همه مدل ها)نوار مانع رطوبت
(نوار آلومینیومی)

پارچه نمدی

⚠ احتیاط

- به منظور جلوگیری از بادکردگی چوب، تمام سطوح چوبی فاقد پوشش در اطراف دستگاه باید با رنگ ضد آب یا عامل درزگیر پوشیده شوند.
- ماشین ظرفشویی را با احتیاط داخل فضای خالی کابینت قرار دهید. اطمینان حاصل کنید شیلنگ تخلیه پشت دستگاه و داخل کابینت پیچ نخورده باشد یا کشیده نشده باشد.

توجه

- نصب باید توسط شرکت مشتریان گلدیران انجام شود تا از نصب صحیح اطمینان حاصل شود.
- دستگاه را با استفاده از دسته آن هل ندهید و آن را بلند نکنید؛ چنین کاری می‌تواند به درب و لولاها آسیب برساند. به منظور جابجایی یا بلند کردن دستگاه، درب را باز کنید و قاب چارچوب و فضای جلویی و فوقانی داخل دستگاه را بگیرید.

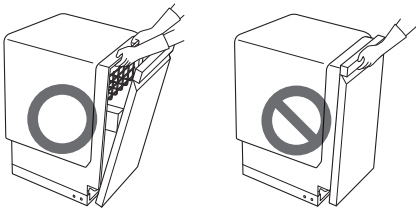

- درب ماشین ظرفشویی را با زانو فشار ندهید.

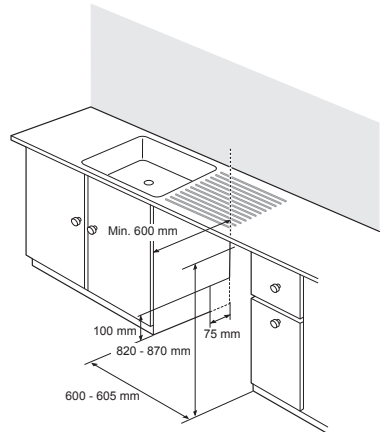

- در هر دو سمت، جای شلنگ‌ها و کابل‌های برق را در بیاورید. (تقریباً ۱۰۰ میلی‌متر X ۷۵ میلی‌متر)
- به‌منظور راحتی اتصال به لوله آب و لوله تخلیه، نزدیک‌ترین محل به سینک را انتخاب نمایید.
- جهت اطمینان از تخلیه مناسب آب، دستگاه نباید بیش از ۱ متر دورتر از سینک نصب شود.
- در صورتی که دستگاه در گوشه نصب شده است، حداقل فاصله ۵۰ میلی‌متری بین دستگاه و کابینت یا دیوار مجاور را رعایت نمایید.
- قبل از قرار دادن دستگاه در فضای نصب، باید تمام تنظیمات لازم ارتفاع با استفاده از آچار انجام شده باشند.

چسباندن نوار زیر دستگاه

بم منظور کاهش صدا، نوار را زیر دستگاه چسبانید.

۱ دستگاه را بخوابانید و هر دو قلاب واقع در زیر پوشش پایینی را بکشید.

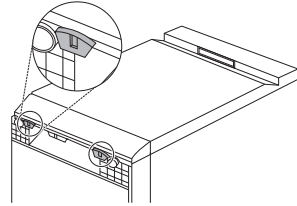

۲ بم منظور جداسازی آن، پوشش تحتانی را بکشید.

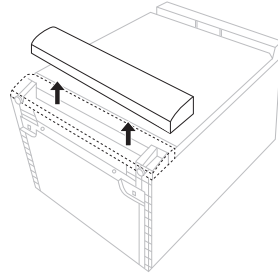

۳ نوار دوطرفه روی پارچه نمدی را بردارید و آن را زیر قسمت جلویی دستگاه چسبانید.

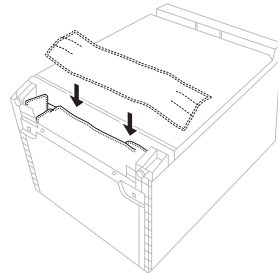

۴ نوار دوطرفه روی نوار تحتانی و جلویی را بردارید.

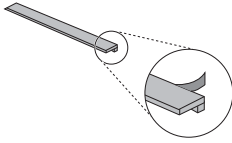

۵ نوار سیاه زیرین را به زیر پوشش زیرین چسبانید.

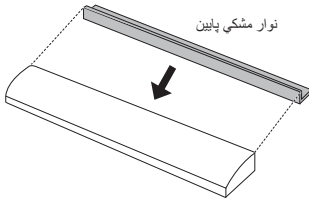

۶ نوار سفید جلویی را به بالای پوشش زیرین چسبانید.

- طول نوار جلویی بلندتر از پوشش پایینی است. نوار جلویی را طوری وصل کنید که قسمت های اضافه در هر دو طرف پوشش پایینی به یک اندازه باشند.

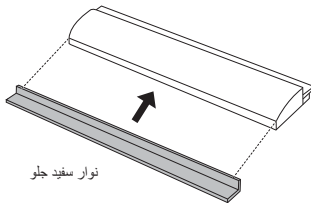

۷ پوشش تحتانی را با نوار به دستگاه چسبانید.

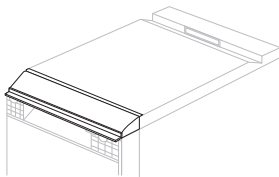

جداسازی پوشش فوقانی

در صورتی که ارتفاع فضای کابینت کمتر از ۸۵۰ میلی‌متر است، از این دستورالعمل‌ها پیروی کنید.

۱ پیچ واقع در پشت را باز کنید.

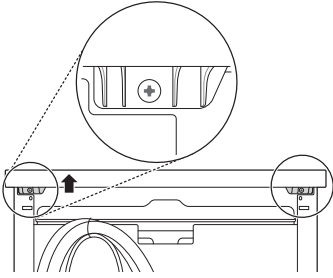

۲ پس از برداشتن دو پیچ، پوشش بالایی را به سمت بالا بکشید و سپس بلند کنید تا آن را بردارید.

۳ با استفاده از پیچ‌گوشی چهارسو، پین‌های نگهدارنده روی دستگاه را باز کنید.

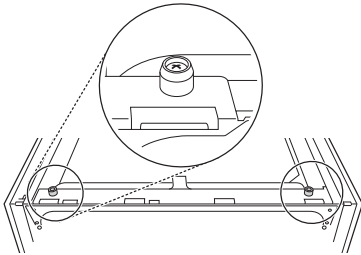

توجه

- در صورتی که دستگاه به طور صحیح تراز شده باشد، هنگام باز کردن درب هیچ‌گونه شیب، چسبندگی یا صدای مالشی نباید مشاهده یا شنیده شود.

چسباندن نوار به کابینت جانبی دستگاه

برای کاهش صدا و اگر فضای باز اجازه می‌دهد، نوار را به اطراف دستگاه چسباندید.

۱ نوار دوطرفه را از روی نوارهای جانبی جدا نمایید.

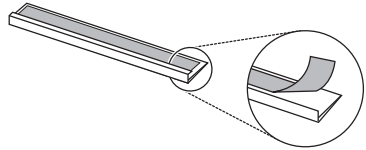

۲ نوار کناری را به جلوی کابینت کناری وصل کنید و سپس نوار کناری را به پایین فشار دهید، طوری که نوار کناری به خوبی به کابینت بچسبند.

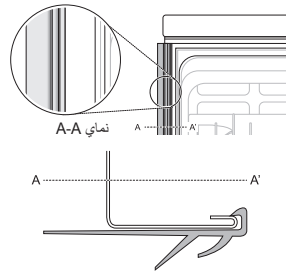

۳ مراحل بالا را برای وصل کردن نوار کناری طرف دیگر به کابینت طرف دیگر تکرار کنید.

تراز کردن دستگاه

تراز کردن دستگاه، از نشت غیر ضروری و شسشوی ضعیف جلوگیری می‌کند. دستگاه را روی سطحی محکم و مسطح قرار بدهید. دستگاه را روی سطوح مرتفع نصب نکنید.

در صورتی که دستگاه به‌راستی تراز نشده است، تمام پایه‌های آن را بسته به ضرورت تنظیم کنید.

برای افزایش ارتفاع، آنها را در جهت عقربه‌های ساعت بچرخانید و برای کاهش ارتفاع آنها را خلاف عقربه‌های ساعت بچرخانید. تنظیم پایه‌ها را تا زمانی که دستگاه دیگر تکان نخورد ادامه بدهید؛ تکان خوردن حرکت جلو به عقب، طرفی به طرف دیگر و گوشه به گوشه را شامل می‌شود.

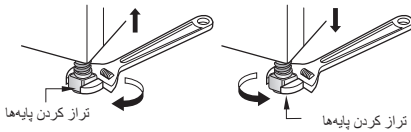

توجه

- در صورتی‌که هنگام باز کردن درب صدای مالش یا حالت چسبندگی شنیده و مشاهده شود، دستگاه تراز نیست.

نصب نوار ضد رطوبت (در برخی از مدل‌ها)

در صورتی که دستگاه بدون پوشش فوقانی نصب شود، ممکن است قسمت تحتانی سطح پیشخوان در اثر بخار یا چگالش هنگام باز شدن درب آسیب ببیند.

نوار ضد رطوبت را به قسمت تحتانی سطح پیشخوان چسبانید تا سطح پیشخوان از چگالش هنگام باز شدن دستگاه محافظت شود.

قسمت تحتانی سطح پیشخوان که نوار روی آن چسبانده می‌شود را بشویید و آن را خشک کنید.

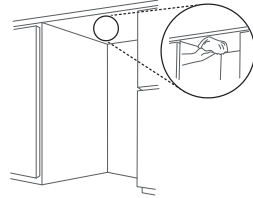

۲ رویه محافظ نوار را جدا کنید.

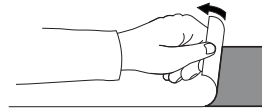

۳ نوار را روی قسمت تحتانی سطح پیشخوان چسبانید.

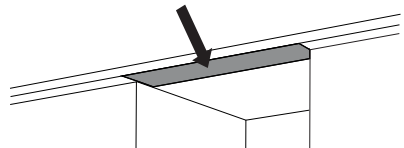

توجه

- نوار مانع رطوبت در کیسه لوازم همراه دستگاه ارائه شده است.
- در صورتی‌که جنس سطح پیشخوان از گرانیت یا مواد ضد آب است، به نوار ضد رطوبت نیازی نمی‌باشد.
- هنگامی‌که دمای اتاق پایین است، ممکن است روی قسمت تحتانی یا در امتداد لبه جلویی سطح پیشخوان رطوبت تشکیل شود.

نصب شیلنگ تخلیه

در صورتی که انتهای شلنگ تخلیه به درستی در لوله تخلیه جا نمی‌رود، از لوازم تسهیل تخلیه (اختیاری) استفاده کنید که نسبت به گرما و مواد پاک‌کننده مقاوم هستند.

این لوازم باید در فروشگاه لوله‌کشی یا فروشگاه ابزاری در دسترس باشند.

اتصال به خروجی فاضلاب

هنگام نصب اولیه، خروجی فاضلاب را بررسی کنید. در صورتی که خروجی فاضلاب زیر سینک به درستی ایجاد نشده است، ممکن است خطای OE رخ بدهد. به منظور اتصال شلنگ تخلیه، قبل از وصل کردن و محکم کردن شلنگ؛ سوراخی به قطر حداقل ۱۵ میلی‌متر در خروجی فاضلاب ایجاد کنید.

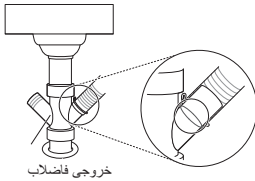

خروجی فاضلاب

⚠ احتیاط

- اطمینان حاصل کنید تکه‌های پلاستیک بعد از ایجاد سوراخ در داخل خروجی باقی نمانده باشند.
- سعی نکنید سوراخ فاضلاب را با پیچ‌گوشتی و چکش باز کنید. این کار باعث می‌شود تکه‌های پلاستیک گیر کنند و اختلال ایجاد نمایند.
- باید هنگام عبور شیلنگ‌ها از سوراخ‌های کابینت احتیاط نمود، چرا که ممکن است لبه‌های تیزی داشته باشند و به شیلنگ‌ها آسیب برسانند. لبه‌ها را صاف کنید یا سمباده بزنید تا از آسیب دیدن شیلنگ‌ها تخلیه یا شیلنگ‌ها ورودی جلوگیری شود.

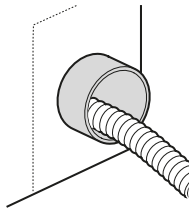

- اطمینان حاصل کنید لوله پیچ نخورده است یا بیش از حد خم نشده است.

مورد ۱. درب به سمت راست کج شده است

۱ پیچ پایه پشت سمت چپ را (خلاف جهت عقربه‌های ساعت) بچرخانید و ارتفاع را تراز نمایید.

۲ فضای باز درب را بررسی کنید، و در صورت لزوم این کار را تا زمانی تکرار کنید که درب به درستی باز و بسته شود.

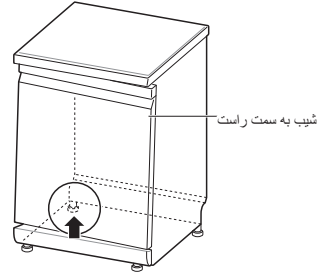

مورد ۲. درب به سمت چپ کج شده است

۱ پیچ پایه پشت سمت راست را (خلاف جهت عقربه‌های ساعت) بچرخانید و ارتفاع را تراز نمایید.

۲ فضای باز درب را بررسی کنید، و در صورت لزوم این کار را تا زمانی تکرار کنید که درب به درستی باز و بسته شود.

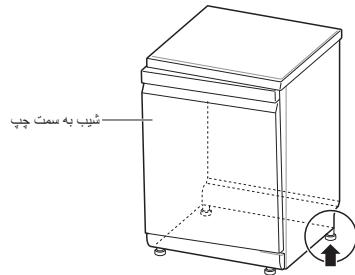

وصل کردن شیلنگ تامین آب

شیلنگ ورودی آب را به شیر آب وصل کنید.

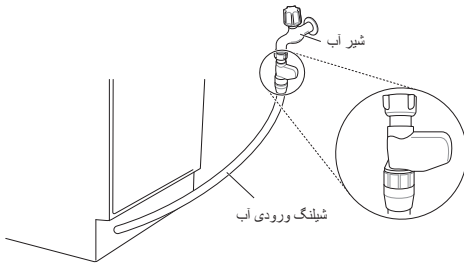

⚠ هشدار

- شیلنگ ورودی آب را کوتاه نکنید و به آن آسیبی نزنید، چرا که قطعات الکتریکی در آن به کار رفته است. هنگام نصب و راهاندازی نمیتوان آن را جدا کرد یا از دستگاه حذف نمود.
- دستکاری نشدن، بریده نشدن، جدا نشدن، کشیده نشدن و پیچ نخوردن شیلنگ ورودی آب از اهمیت بسیار زیادی برخوردار است. این شیلنگ در داخل خود دارای سیم کشی برقی است و اگر آسیب دیده باشد، میتواند خطر الکتریکی ایجاد کند.

⚠ احتیاط

- از آب گرم یا سرد نمیتوان در این دستگاه استفاده نمود. اگر اتصال آب را نمیتوان زیر 65°C حفظ کرد، دستگاه باید به آب سرد وصل شود.
- به منظور جلوگیری از نشت آب، از نوار درزگیر یا ماده آببندی روی شیرهای آب استفاده نمایید.
- اطمینان حاصل کنید لوله پیچ نخورده است یا بیش از حد خم نشده است.

توجه

- قبل از اتصال شیلنگ ورودی آب به شیر، شیر را بمنظور تخلیه مواد خارجی (خاک، شن یا خاک اره) موجود در لوله آب باز بگذارید. اجازه دهید آب در داخل سطلی بریزد.
- این اقدام برای اولین چرخه آب ورودی حدود ۳ تا ۴ دقیقه وقت میبرد.

به منظور جلوگیری از تخلیه آب، یکی از روشهای زیر باید مورد استفاده قرار بگیرد.

روش ۱

هنگامی که شیلنگ تخلیه به خروجی فاضلاب وصل است، شیلنگ باید در قسمت تحتانی سطح میز نصب شود و به درستی در آنجا قرار بگیرد.

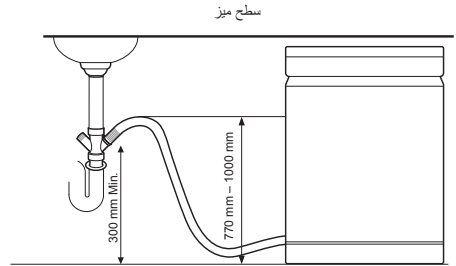

روش ۲

هنگامی که شیلنگ تخلیه به لوله ایستاده جداگانه متصل است، ضروری است که اتصال بدون هوا ایجاد شود. در غیر این صورت، بو منتشر خواهد شد.

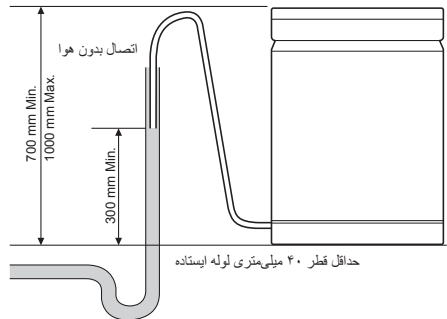

آماده سازی سیم‌کشی برق

بررسی نهایی

- ۱ دستگاه را روشن کنید.
- ۲ ورودی آب خانگی را باز کنید.
- ۳ در صورتی که دستگاه به درستی تراز شده باشد، درب باید به راحتی باز و بسته شود و هیچ‌گونه صدای نامتناسبی شنیده نشود.
- ۴ به‌منظور تأیید کارکرد صحیح و بررسی عدم وجود هیچ‌گونه نشتی، چرخه آب کشی دستگاه را اجرا نمایید.

مطابق با قوانین و مقررات سیم‌کشی فعلی، دستگاه را به پریز دارای اتصال ارت وصل کنید؛ این پریز باید توسط مدار شکن حداقل ۱۵ آمپری یا فیوز تأخیر زمان محافظت شده باشد.

سیم‌کشی با احتساب سیم ارت باید دارای دو سیم باشد.

سیم برق نباید طوری تعبیه شود که پشت دستگاه قرار بگیرد، بلکه باید در عرض ۱/۲ متری آن سمتی از دستگاه باشد که دوشاخه به راحتی در دسترس قرار دارد.

هشدار

- قبل از نصب، برای ایمنی شخصی فیوز خانه را بردارید، مدار شکن را قطع کنید یا اینکه دوشاخه برق را بیرون بیاورید.
- دستگاه را بر روی سطح صاف و محکم نصب کنید.
- دوشاخه باید به یک پریز مناسب که مطابق اصول سیم‌کشی و دارای اتصال زمین است متصل شود.
- تعمیرات دستگاه باید توسط پرسنل خدمات ماهر انجام شود. تعمیرات انجام شده توسط افراد بی تجربه ممکن است موجب صدمه جسمی یا اختلال جدی در عملکرد دستگاه شود. با مرکز خدمات محلی ما تماس بگیرید.
- به‌منظور جلوگیری از اضافه بار الکتریکی، به یک مدار برق مجاز، محافظت شده و متناسب از نظر اندازه متصل شوید.

کد خطا	علت و راه حل احتمالی
خطای OE	شیلنگ تخلیه پیچ خورده است یا له شده است. شیلنگ‌های تخلیه آب و ورودی آب را در سوراخ تعبیه شده زیر سینک قرار دهید. سپس درحالی‌که شیلنگ‌های زیر سینک را همچنان می‌کشید تا هر نوع فاصله را از بین ببرید؛ ماشین ظرفشویی را به آرامی داخل کابینت قرار دهید. این کار باعث می‌شود از پیچ خوردن شیلنگ‌ها یا جا ماندن آنها زیر ماشین ظرفشویی جلوگیری شود.
	خروجی فاضلاب زیر سینک، گرفته است. خروجی فاضلاب زیر سینک را خالی نمایید.
خطای IE	لوله ورودی آب زیر ماشین ظرفشویی، پیچ خورده است. شیلنگ‌های تخلیه آب و ورودی آب را در سوراخ تعبیه شده زیر سینک قرار دهید. سپس درحالی‌که شیلنگ‌های زیر سینک را همچنان می‌کشید تا هر نوع فاصله را از بین ببرید؛ ماشین ظرفشویی را به آرامی داخل کابینت قرار دهید. این کار باعث می‌شود از پیچ خوردن شیلنگ‌ها یا جا ماندن آنها زیر ماشین ظرفشویی جلوگیری شود.
	ورودی آب خانه باز نیست. شیر آب را باز کنید. ممکن است فشار آب بیش از حد زیاد یا کم باشد.

قبل از استفاده از دستگاه

در این مدل سختی گیر آب آب به منظور نرم کردن آب سخت تعبیه شده است.

بررسی سطح سختی آب

روش ۱

۱ سطح سختی آب منطقه خود را بررسی کنید. شرکت آب می‌تواند در این کار به شما کمک کند.

۲ سطح سختی گیر دستگاه را با توجه به سطح سختی آب تنظیم کنید.

روش ۲

شما می‌توانید با استفاده از نوار آزمایشی ارائه شده همراه محصول سختی آب را بررسی نمایید.

۱ همه قسمت‌های چایی نوار آزمایشی را برای حدود یک ثانیه در آب غوطه‌ور کنید. این کار را در آب جاری انجام ندهید.

۲ مایع اضافی را از روی نوار پاک کنید و حدود ۱ دقیقه منتظر بمانید.

۳ رنگ سختی آب روی نوار را بررسی نمایید. به جلد نوار مراجعه نمایید.

توجه

• در صورت لزوم می‌توان بدون نمک ماشین ظرفشویی از آن استفاده نمود، با این حال، سطح سختی آب باید روی $H_{0.2}$ تنظیم شود تا آیکن آن روشن باقی نماند.

• به منظور حاصل شدن نتایج رضا بخش از شستشو، ماشین ظرفشویی نیاز به آب نرم حاوی آهک کم یا بدون آهک دارد؛ در غیر این صورت لکه‌های آب بر روی ظروف و قسمت داخلی دستگاه باقی خواهند ماند.

• چنانچه آب شیر از لحاظ سختی از حد مجاز فراتر رود، باید نرم شود (سختی آب گرفته شود). این کار را می‌توان با اضافه کردن نمک ماشین ظرفشویی به نرم کننده آب داخل دستگاه انجام داد. مقدار نمک موردنیاز با توجه به سختی آب تعیین می‌گردد.

جدول سختی آب

سطح سیستم نرم‌کننده	کیفیت آب	محدوده سختی					مقدار سختی
		میلی‌گرم/لیتر کلسیم	میلی‌مول/لیتر (کلسیم+منیزیم)	f°	e°	d°	
H0	نرم	$29 >$	$7 / >$	$7 >$	$5 >$	$4 >$	۰
H1		$29 - 50$	$0.7 - 1.3$	$7 - 13$	$5 - 9$	$4 - 7$	۷۵
H2		$50 - 100$	$1.3 - 2.5$	$13 - 25$	$9 - 17.5$	$7 - 14$	۱۲۵
H3		$100 - 150$	$2.5 - 3.8$	$25 - 38$	$17.5 - 26$	$14 - 21$	۲۵۰
H4		سخت	$150 <$	$3.8 <$	$38 <$	$26 <$	$21 <$

پر کردن با نمک ماشین ظرفشویی

مخزن نمک ماشین ظرفشویی باید قبل از شروع برنامه شستشو پر شود. در صورتی که نمک به اندازه کافی موجود نباشد، آیکن پر کردن دوباره نمک روی صفحه نمایش نشان داده می‌شود؛ مگر اینکه سطح سختی روی H۰ تنظیم شده باشد.

⚠ احتیاط

• وقتی نمک ماشین ظرفشویی را پر کردید، باید فوراً برنامه شستشو را اجرا کنید تا نمک و آب نمک اطراف کف دستگاه را تخلیه نمایید و بدین ترتیب از خوردگی آن جلوگیری کنید.

۱ سید تختانی را بیرون بیاورید و درپوش محافظه نمک واقع در سمت چپ فیلترها را بردارید.

۲ در صورتی که قصد استفاده از سیستم نرم کننده آب را دارید، قبل از استفاده از دستگاه برای اولین بار لازم است ۱ کیلوگرم نمک و ۱ لیتر آب را به صورت همزمان در آن بریزید. هنگام پر کردن نمک از یک قیف استفاده کنید. به بخش قبل از استفاده از دستگاه مراجعه نمایید.



۳ درپوش را به درستی ببندید.

۴ برنامه شستشو را بدون قرار دادن ظروف اجرا نمایید.

تنظیم سیستم نرم کننده آب

برای عملکرد شستشوی مؤثر، تنظیمات مربوطه را مطابق با سطح سختی آب ورودی استفاده شده انجام دهید. نرم کننده آب دارای ۵ سطح تنظیمات است، و دستگاه در کارخانه بر روی سختی آب H۲ برنامه‌ریزی شده است. شما می‌توانید مقدار انتخابی را در تنظیمات پیش‌فرض بررسی کنید و آن را از طریق مراحل زیر تغییر بدهید:

۱ دکمه‌های روشن/خاموش و Half Load را به صورت همزمان فشار بدهید.

• مقدار تنظیم شده فعلی نمایش داده می‌شود.

۲ دکمه Delay Start را فشار دهید؛ سپس مقدار مورد نظر را تنظیم کنید.

• محدوده مقدار تنظیمی بین H۰ تا H۴ است.

۳ دکمه Start را فشار دهید تا تنظیمات ذخیره شود.

• دستگاه پس از ذخیره تنظیمات خاموش می‌شود.

توجه

• در صورتی که نمک ماشین ظرفشویی در سیستم نرم کننده قرار نداشته باشد، آیکن پر کردن دوباره نمک در صفحه نمایش روشن می‌شود.

• اگر تنظیم سختی آب روی H۰ تنظیم شده باشد، حتی با نبود نمک هیچ‌گونه آیکنی نمایش داده نمی‌شود.

افزودن مواد براق‌کننده

نشانگر مایع براق‌کننده هنگامی که مواد براق‌کننده بیشتری مورد نیاز باشد، در صفحه نمایش نشان داده می‌شود.

استفاده از مواد براق‌کننده به منظور جلوگیری از ایجاد لکه‌های آب بر روی ظروف و افزایش عملکرد خشک کردن دستگاه توصیه می‌شود.

۱ با بالا بردن دریچه، درب محفظه مواد براق‌کننده را باز کنید.

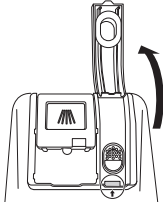

۲ مواد براق‌کننده مایع را تا آخرین حد پر کنید. مواد براق‌کننده باید هنگام پر شدن در مخزن توزیع قرار بگیرند، در غیر این صورت ممکن است حباب‌های هوا منجر به عملکرد ضعیف خشک کردن بشوند. از پر کردن بیش از حد گنجایش مخزن توزیع اجتناب کنید.

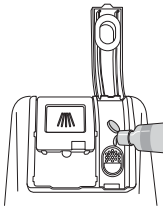

۳ درب را ببندید تا مخزن توزیع قفل شود. مواد براق‌کننده به طور خودکار طی برنامه شستشوی نهایی اضافه می‌شود.

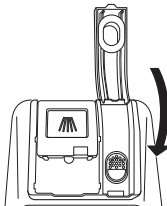

زمان پر کردن مجدد محفظه نمک (۱ کیلوگرم نمک برای هر بار پر کردن)

H4	H3	H2	H1	برنامه
۱۰	۲۰	۵۰	۱۳۰	

- این جدول اطلاعات مربوط به برنامه خودکار را شرح می‌دهد.
- برنامه‌ها ممکن است در مقدار پر کردن نمک تفاوت داشته باشند.

احتیاط

- هیچ مواد پاک‌کننده‌ای را در نرم‌کننده آب نریزید. این کار باعث اختلال در عملکرد آن خواهد شد.
- هرگونه نمک ریخته شده در اطراف درپوش نرم‌کننده آب را پاک کنید.
- با تراز کردن درپوش به صورت افقی و چرخاندن آن در جهت عقربه‌های ساعت، آن را به‌درستی محکم کنید. درپوشی که به‌درستی محکم نشده باشد ممکن است باعث نشت محلول نمک از محفظه به کف دستگاه بشود و باعث خوردگی گردد.
- پس از پر کردن نمک ماشین ظرفشویی، باید یک برنامه شستشو را بدون ظروف اجرا نمایید؛ چرا که باقی ماندن هرگونه نمک در داخل دستگاه و عدم شستشوی به موقع آن ممکن است باعث زنگ زدگی یا آسیب دیدگی دستگاه شود.

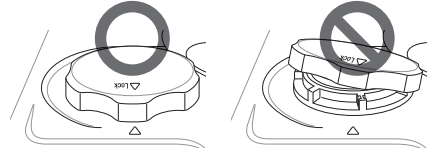

توجه

- نمک را می‌توان از توزیع کنندگان نمک خریداری کرد.

تنظیم سطح مواد براق‌کننده

مخزن توزیع دارای پنج سطح تنظیمات است. این دستگاه در کارخانه، روی سطح ۲ مخزن توزیع مواد براق‌کننده برنامه ریزی شده است. این تنظیمات را می‌توان با استفاده از دکمه‌های صفحه کنترل بررسی کرد و تغییر داد.

۱) اطمینان حاصل کنید دستگاه خاموش است.

احتیاط

- در صورتی که استفاده از قرص‌های شستشوی ظروفی که در خود حاوی مواد براق‌کننده هستند، نباید مواد براق‌کننده اضافه بشود.
- به منظور جلوگیری از لکه، هرگونه جای پاشیده شدن مواد براق‌کننده را پاک کنید.

توجه

- فقط از مواد براق‌کننده مایع در دستگاه استفاده نمایید.
- مخزن مواد براق‌کننده را بیش‌از حد گنجایش آن پر نکنید.
- مواد براق‌کننده بیش‌از حد یا خیلی کم می‌تواند عملکرد خشک کردن را تحت تأثیر قرار دهد.

۲) به‌منظور بررسی تنظیمات فعلی، دکمه‌های روشن/خاموش و Dual Zone را بصورت هم‌زمان فشار دهید.

۳) دکمه **Delay Start** را فشار دهید تا تنظیمات پخش‌کننده مایع کمکی آبکشی را عوض کنید. هر بار فشار دادن دکمه تنظیمات را یک گام از L۰ (خاموش) به L۴ تغییر می‌دهد.

۴) هنگامی که تنظیمات موردنظر مخزن توزیع مواد براق‌کننده انتخاب گردید، دکمه **Start** را برای ذخیره تنظیمات فشار دهید.

- دستگاه پس از ذخیره تنظیمات خاموش می‌شود.

احتیاط

- اگر درب مواد براق‌کننده به درستی بسته نشود، مقدار زیادی مواد براق‌کننده در کف دستگاه ریخته می‌شود و موجب بروز اختلالاتی در شستشو می‌گردد.

توجه

- آپکن پر کردن دوباره مایع کمکی آبکشی: هنگامی که مواد براق‌کننده بیشتری مورد نیاز است، روشن می‌شود.
- اگر بعد از شستشو شاهد لکه‌های تیره و رد آب روی ظروف شیشه‌ای بودید، سطح تنظیمات را افزایش دهید.
- تنظیم کنترل روی سطحی بسیار بالا می‌تواند باعث ایجاد کف بشود، که منجر به عملکرد ضعیف شستشو می‌گردد.
- در صورتی که لیوان شیشه‌ای لکه دار است یا کف روی آن وجود دارد، سطح تنظیمات را کاهش دهید.
- تنظیم کنترل روی سطحی بسیار پایین می‌تواند باعث ایجاد لکه و رد روی ظروف بشود و به عملکرد ضعیف خشک کردن منتهی گردد.

استفاده از دستگاه

۵ ظروف را در سبد قرار دهید.

اطمینان حاصل کنید که هیچ ظرف و وسیله آشپزخانه‌ای در مسیر بازوهای آبپاش وجود ندارد.
ظروف را روی یکدیگر قرار ندهید.



۶ مقدار مناسبی پودر پاک‌کننده را به مخزن توزیع اضافه نمایید.

در صورت استفاده از قرص‌ها، می‌توان آنها را به راحتی و به صورت مستقیم روی کف دستگاه یا قسمت تحتانی درب داخلی قرار داد.

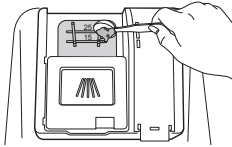

۷ برنامه شستشو را انتخاب کرده و آن را آغاز نمایید.

چرخه به صورت خودکار ۴ ثانیه پس از انتخاب هر تنظیم شروع خواهد شد.

⚠ هشدار

- هنگام که سبد تحتانی بیرون کشیده شده است و ظروف روی آن قرار داده شده است، هیچ ظرفی را روی سبد فوقانی قرار ندهید. عدم انجام این کار ممکن است به آسیب دیدن دستگاه منجر شود، چرا که ممکن است دستگاه تعادل خود را از دست بدهد و واژگون گردد.
- سبد فوقانی را به صورت کامل ببندید.
- ابتدا سبد تحتانی را خالی کنید، سپس سراغ سبد فوقانی بروید. این کار از چکیده شدن آب سبد فوقانی بر روی ظروف پایین جلوگیری می‌کند.
- هنگام کار دستگاه یا بلافاصله پس از تکمیل برنامه شستشو، درب را باز نکنید؛ چرا که به دلیل باز بودن درب، بخار آب ممکن است منجر به سوختگی گردد.

توجه

- هرگز از مواد پاک‌کننده مایع ظرفشویی در دستگاه استفاده نکنید.

۱ دکمه روشن کردن را فشار دهید.

دستگاه روشن می‌شود. نشانگرها را بررسی کنید.

۲ مطمئن شوید مواد براق کننده و نمک ماشین ظرفشویی موجود باشد.

اگر آیکن‌های مربوطه روشن شوند، مواد براق‌کننده و نمک را دوباره پر کنید. جهت کسب اطلاعات بیشتر به قسمت پر کردن مراجعه کنید.

- آیکن پر کردن دوباره نمک
- آیکن پر کردن دوباره مواد براق‌کننده

۳ درب را باز کنید و فیلترها را بررسی نمایید.

همیشه پس از شستشو یا قبل از شستشو، فیلتر را تمیز کنید تا عملکرد شستشو را مختل نکند.

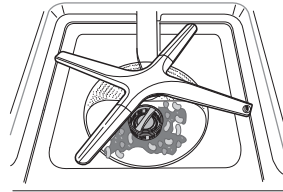

۴ اطمینان حاصل کنید بازوهای آبپاش می‌توانند بدون مشکل بچرخند.

اطمینان حاصل کنید بازوهای آبپاش فوقانی و بازوهای آبپاش تحتانی به درستی می‌چرخند. در صورتی که بازوی آبپاش نمی‌چرخد، آن را جدا کنید و تمیز نمایید.

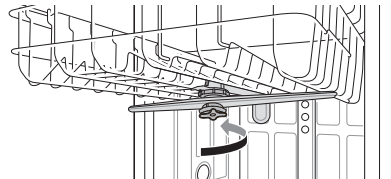

مدل های بدون بخار (مدلهای: **XD۷۶)

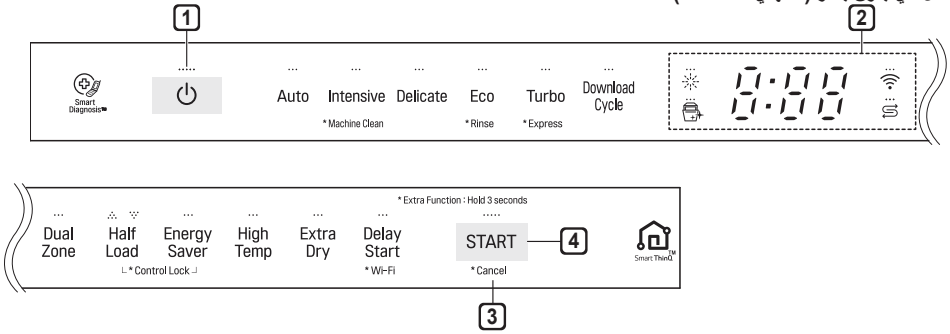

مدل های بخار شوی (مدل ها: **XD۹۰ / **XD۸۹ / **XD۸۸ / *XD۷۷)

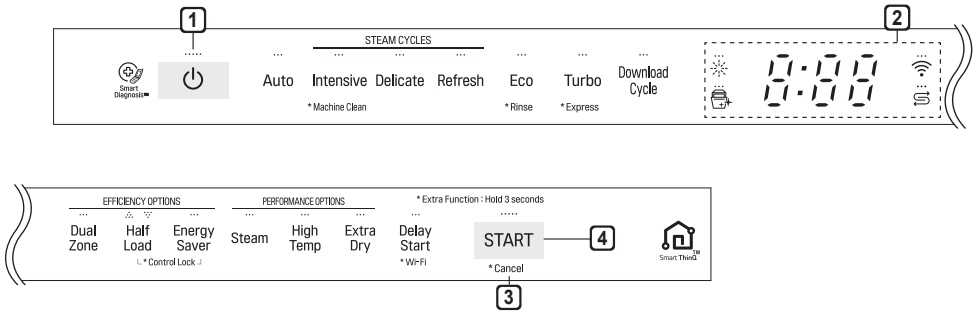

- بسته به مدل، لوگوی و ممکن است در جلوی دستگاه یا روی در قرار گرفته باشد.

1 Power (روشن/ خاموش)

- دکمه روشن/خاموش را فشار دهید تا دستگاه را روشن و خاموش کنید.
- برای خاموش و روشن کردن، دکمه روشن/خاموش را به آرامی لمس کنید.
- مطابق با اهداف ایمنی و اقتصادی، دستگاه پس از پایان شستشو خاموش می‌شود.
- در صورت وقوع افزایش ناگهانی در جریان برق یا قطعی برق، یا هرگونه اختلال دیگری؛ برق دستگاه به منظور ایمنی به طور خودکار قطع می‌گردد.
- هنگامی که برق دوباره وصل شود، دستگاه به طور خودکار روشن شده و برنامه از سر گرفته می‌شود.

2 صفحه نمایش**• صفحه نمایش دیجیتال**

- صفحه نمایش دیجیتال روی صفحه کنترل زمان تخمینی برنامه را نشان می‌دهد. هنگامی که برنامه و گزینه‌ها انتخاب شدند، صفحه نمایش زمان تخمینی کل را برای تکمیل آن انتخاب‌ها نشان می‌دهد. در طول زمان اجرا، صفحه نمایش زمان تخمینی باقی‌مانده را نشان می‌دهد.
- زمان تخمینی نشان داده شده روی صفحه نمایش، تأخیرهای زمانی از جمله گرم کردن آب و غیره را شامل نمی‌شود.
- اگر **Delay Start** انتخاب شده باشد، صفحه نمایش مدت زمان تأخیر را به ساعت نمایش می‌دهد.
- زمان برنامه **Auto** ممکن است بسته به میزان کثیفی ظروف شما متفاوت باشد.

• آیکن مواد براق‌کننده

- وقتی میزان مواد براق‌کننده کم شود این آیکن چشمک می‌زند. وقتی محفظه مواد براق‌کننده پر شود یا میزان آن بر روی ۰ تنظیم شود LED به طور خودکار خاموش می‌شود.

• آیکن تمیزکاری ماشین

- پس از ۳۰ بار استفاده از دستگاه این آیکن چشمک می‌زند.
- برای فعال یا غیرفعال کردن این آیکن، دکمه **Delicate** را فشار دهید و به مدت ۳ ثانیه نگه دارید.
- **Wi-Fi** آیکن
- هنگامی که دستگاه از طریق شبکه Wi-Fi خانگی به اینترنت متصل می‌شود، این آیکن روشن می‌گردد.
- آیکن پر کردن دوباره نمک
- وقتی میزان نمک کم شود، این آیکن چشمک می‌زند. وقتی محفظه نمک دوباره پر شود LED به طور خودکار خاموش می‌شود.

3 لغو برنامه

- پمپ تخلیه فعال می‌شود، و برنامه لغو می‌گردد. هنگامی که دستگاه تخلیه آب را تمام کند، خاموش می‌گردد.
- به منظور فعال کردن عملکرد لغو، دکمه **Start** را فشار دهید و برای ۳ ثانیه نگه دارید.

4 شروع

- برای راه اندازی دستگاه، در را ببندید و دکمه **Start** را فشار دهید.
- اگر دکمه **Start** برای شروع برنامه در عرض ۴ دقیقه فشار داده نشود، دستگاه به صورت خودکار خاموش خواهد شد.

روشن/خاموش کردن زنگ

- به‌منظور فعال یا غیرفعال کردن صدای دکمه‌ها، دکمه‌های **Dual Zone** و **Energy Saver** را به‌طور هم‌زمان فشار دهید و به مدت ۳ ثانیه نگه دارید. صدای هشدار خطا را نمی‌توان قطع کرد.

Download Cycle (دانلود برنامه ها)

از یک برنامه اختصاصی قابل دانلود از طریق Wi-Fi یا NFC استفاده کنید. (به مدل بستگی دارد).

توجه

- تنها کد برنامه دانلود شده فعلی روی دستگاه نمایش داده می‌شود. جهت اطلاع از کد، نام و اطلاعات بیشتر در مورد برنامه‌های موجود، به برنامه گوشی مراجعه کنید.
- برنامه پیش‌فرض: P1. قابل‌ه و تابه

Machine Clean (تمیزکاری ماشین)

این برنامه برای تمیز کردن داخل دستگاه در نظر گرفته شده است. از برنامه بدون قرار دادن ظروف در دستگاه استفاده کنید. این برنامه کثیفی، بو، لکه‌های سفید و سایر موارد مشابه را از بین می‌برد. اسید سیتریک یا ماده تمیزکننده دیگری را برای دستیابی به نتایج بهینه‌تر اضافه نمایید.

- به‌منظور فعال کردن آن، دکمه **Intensive** را فشار دهید و به مدت ۳ ثانیه نگه‌دارید.

Rinse (آبکشی)

این برنامه، یک مرحله سریع آبکشی برای ظروفی است که بلافاصله شسته نخواهند شد. این برنامه، ظروفی را آب می‌کشد که کثیفی زیادی برای نرم کردن دارند، و این کثیفی به شکل سخت شده روی آنها باقی مانده است. آب کشیدن ظروف به جلوگیری از ایجاد بو در دستگاه کمک می‌کند. با عملکرد آبکشی، از شوینده استفاده نکنید.

- این برنامه قابلیت خشک کردن ندارد.
- به‌منظور فعال کردن آن، دکمه **Eco** را فشار دهید و به مدت ۳ ثانیه نگه‌دارید.

Express (سریع)

این چرخه، ظروف نه چندان کثیف را به سرعت تمیز خواهد کرد.

- این برنامه قابلیت خشک کردن ندارد. گزینه **Extra Dry** یا برنامه دیگری را برای خشک کردن بهتر انتخاب نمایید.
- **Extra Dry** به زمان کلی برنامه اضافه خواهد کرد.
- به‌منظور فعال کردن آن، دکمه **Turbo** را فشار دهید و به مدت ۳ ثانیه نگه‌دارید.
- قرص های شوینده برای استفاده در برنامه **Express** توصیه نمی‌شوند. اگر از قرص های شوینده استفاده می‌شود، ممکن است به دلیل دماهای نسبتاً پایین آبکشی، رسوبات شوینده روی ظرف ها باقی بمانند.

برنامه

Auto (خودکار)

این برنامه مقدار کثیفی ظروف و تمیزی آب را تشخیص می‌دهد و شستشو را برای دستیابی به بهترین کیفیت شستشو بهینه سازی می‌نماید. زمان شستشو ممکن است بسته به درجه کثیفی متفاوت باشد.

Intensive (متمرکز)

این برنامه برای ظروف بسیار کثیف و ظروفی که کثیفی محکم به آنها چسبیده باشد، در نظر گرفته شده است. برنامه سنگین به صورت پیش فرض قوی‌ترین شدت آبپاشی را داراست و از آن برای شستن ظروف بسیار کثیف استفاده می‌کند.

Delicate (ظروف ظریف)

از این برنامه برای شستشوی ظروف ظریف مانند چینی و ظروف پایدار استفاده نمایید.

Refresh (تازه سازی) (مدل‌های مجهز به بخار)

این برنامه ظروفی را که برای مدت زمان طولانی مورد استفاده قرار نگرفته‌اند، گرم و براق می‌کند.

- هنگام استفاده از این برنامه، از ماده شوینده استفاده نکنید.

Eco (اِکو)

- این برنامه بهینه‌ترین میزان مصرف انرژی و آب را برای یک عملکرد شستشو و خشک کردن باری با درجه کثیفی معمولی فراهم می‌کند و مصرف انرژی آن بسیار پایین است.
- برنامه **Eco** و قابلیت صرفه‌جویی انرژی برای یک بار ظروف کثیف و معمولی مناسب است.

Turbo (توربو)

- این برنامه، ظروف دارای درجه کثیفی متوسط را با میزان انرژی و آب کمی بیشتر خواهد شست.
- دکمه **Extra Dry** به عنوان پیش‌فرض روی حالت روشن تنظیم می‌شود. در صورتی که نمی‌خواهید پس از شستشو ظروف را خشک کنید، گزینه **Extra Dry** را خاموش نمایید. خشک نکردن ظروف باعث کوتاه تر شدن زمان شستشو خواهد شد.

گزینه های برنامه

دکمه برنامه مورد نظر را انتخاب کنید، سپس گزینه‌های آن برنامه را انتخاب کنید. برای اطلاعات بیشتر درباره گزینه های برنامه، به بخش گزینه های موجود نگاه کنید.

Dual Zone (دو بخشی)

این گزینه به طور خودکار شدت آبپاشی بازوی فوقانی را روی حالت نرم و شدت آبپاشی بازوی تحتانی را روی حالت قوی تنظیم می‌کند. به منظور دستیابی به بهترین نتایج، ظروف بسیار کثیف مانند بشقاب‌ها و کاسه‌ها را در سبد تحتانی قرار دهید و ظروف نه چندان کثیف مانند فنجان‌ها و بشقاب‌های کوچک را روی سبد فوقانی بگذارید.

Half Load (ظرفیت نیمه پر)

این گزینه با انتخاب سبد فوقانی و تحتانی، آنها را به طور متمرکز شستشو می‌دهد. برای بارهای کم حجم، به منظور صرفه‌جویی در مصرف انرژی و زمان فقط از سبد فوقانی یا تحتانی استفاده نمایید. با فشار دادن دکمه **Half Load**، تنظیمات (فوقانی)  (تحتانی) و لغو گزینه ظرفیت نیمه پر در دسترس هستند.

Energy Saver (صرفه‌جویی انرژی)

این گزینه با کاهش دمای شستشو و آبکشی، در مصرف انرژی صرفه‌جویی می‌کند. زمان شستشو به‌منظور حفظ عملکرد بهینه شستشو افزایش می‌یابد. از این برنامه برای ظروف بسیار کثیف استفاده نکنید.

Steam (بخار) (مدل های بخارشوی)

این گزینه با افزودن بخار در طول فرایند شستشو به بهتر شدن عملکرد شستشو کمک می‌کند.

High Temp (دمای بالا)

به‌منظور بهینه سازی شستشو، دمای برنامه شستشوی اصلی یا آبکشی گرم را افزایش می‌دهد.

• صدایی شنیده خواهد شد تا نسبت به هر گونه دماهای باقیمانده در دستگاه به شما هشدار دهد. پیش از باز کردن در، صبر کنید تا دستگاه کاملاً سرد شود.

Extra Dry (بسیار خشک)

برای بهتر شدن عملکرد خشک کن، گزینه **Extra Dry** را انتخاب کنید. این گزینه زمان خشک شدن بیشتری به برنامه افزوده و دمای آبکشی را افزایش می‌دهد.

• هنگامی که مخزن مواد براق‌کننده خالی باشد، گزینه **Extra Dry** به صورت خودکار انتخاب می‌شود.

Delay Start (شروع با تأخیر)

قابلیت شروع با تأخیر، شروع برنامه انتخابی را به تأخیر می‌اندازد. هر بار که دکمه **Delay Start** فشرده شود، زمان تأخیر یک ساعت افزایش می‌یابد. زمان تأخیر را می‌توان بین ۱ تا ۱۲ ساعت و در فواصل زمانی یک ساعته تنظیم کرد.

• برای لغو آغاز تأخیری، دستگاه را خاموش کنید.

• برای عوض کردن برنامه و گزینه برنامه، در را باز کنید و سپس برنامه و گزینه برنامه دیگری را انتخاب کنید. شمارش معکوس ادامه خواهد داشت.

Control Lock (قفل کنترل)

قابلیت قفل کنترل از تغییر تنظیمات طی برنامه جلوگیری می‌کند. انتخاب این قابلیت، تمام دکمه‌های روی صفحه کنترل به غیر از دکمه **روشن/خاموش** را قفل می‌کند. این قابلیت درب را قفل نمی‌کند.

• در مدل‌های دارای صفحه‌نمایش خارجی، به‌منظور فعال‌سازی یا غیرفعال‌سازی قفل کنترل، هنگام اجرای برنامه دکمه‌های **Half Load** و **Energy Saver** را به‌طور هم‌زمان فشار دهید و به مدت ۳ ثانیه نگه‌دارید. در مدل‌های دارای صفحه نمایش پنهان، درب را هنگام اجرای چرخه دستگاه باز کنید و از دستورالعمل مشابه پیروی نمایید.

• هنگامی که قابلیت قفل کنترل، فعال است، دکمه L_1 بر روی صفحه نمایش نشان داده خواهد شد.

• برای شروع برنامه جدید، قفل کنترل را غیرفعال کنید.

• دکمه قفل کنترل را می‌توان در هر زمانی فقط با روشن کردن دستگاه تنظیم نمود.

Wi-Fi

برای اتصال به شبکه، دکمه **Delay Start** را فشار داده و مدت ۳ ثانیه نگه‌دارید. برای کسب اطلاعات بیشتر در مورد این ویژگی، به قسمت عملکردهای هوشمند مراجعه کنید.

SignalLight™ (در بعضی مدل ها)

SignalLight™ وضعیت دستگاه را نشان می‌دهد؛ اینکه آیا با مشکلی مواجه است یا به طور معمول کار می‌کند، یا اینکه آماده شستن ظروف است.

- بسته به مدل، چراغ ممکن است در جلوی دستگاه یا بالای درب قرار داشته باشد.

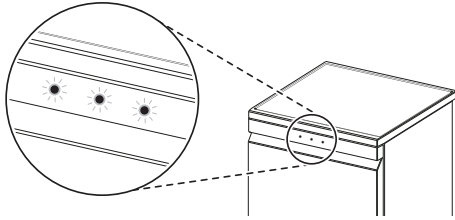

قرمز (سمت چپ)

- چراغ قرمز زمانی چشمک می‌زند که دستگاه با خطایی روبه‌رو شده است. جهت کسب اطلاعات بیشتر در مورد خطا، به قسمت کد خطا در بخش عیب‌یابی مراجعه نمایید.

سفید (وسط)

- چراغ قرمز زمانی که شما گزینه برنامه‌ای را انتخاب می‌کنید یا زمان توقف چرخه، چشمک می‌زند.
- هنگامی که برنامه در حال اجرا است، چراغ سفید روشن می‌شود.

سبز (راست)

- هنگامی که برنامه‌ای تمام می‌شود، چراغ سبز روشن می‌گردد. وقتی درب باز می‌شود، چراغ خاموش می‌شود.
- اگر دستگاه تشخیص ندهد درب باز شده است، چراغ پس از ۹۰ ثانیه خاموش می‌شود.

باز شدن خودکار درب (AOD) (در برخی مدلها)

درب به منظور بهبود عملکرد خشک کردن، به طور خودکار در پایان چرخه باز خواهد شد که این مرحله را نیز در بر می‌گیرد.

- قابلیت AOD در همه مدل‌ها در دسترس نیست.
- به منظور فعال یا غیرفعال کردن قابلیت AOD، دکمه‌های Energy Saver و High Temp را به طور همزمان فشار دهید و برای مدت ۳ ثانیه نگه دارید.
- اگر برنامه Machine Clean و Rinse انتخاب شده باشد، قابلیت AOD موجود نخواهد بود.
- اگر Download Cycle را انتخاب کنید، قابلیت AOD می‌تواند فعال شود، حتی اگر این قابلیت غیرفعال شده باشد. چون Download Cycle برای ارائه بهترین کارایی با یک هدف مشخص و صرف نظر از تنظیمات دستگاه طراحی شده است.
- صفحهنمایش، روشن یا خاموش بودن قابلیت AOD را نشان می‌دهد.

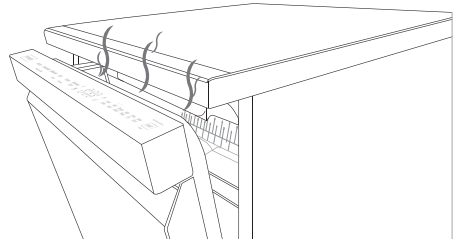

هشدار ⚠

- هنگام اجرای برنامه دستگاه، اطفال را دور از آن نگه‌دارید. قرار گرفتن در معرض بخار آب دمای بالا می‌تواند باعث سوختگی یا سوزش شود.

راهنمای برنامه (با توجه به مدل)

برای مدل های بدون بخار

خشک کردن	آبکشی		شستشو		سطح کثیفی	برنامه
	آبکشی گرم	آبکشی	شستشوی اصلی	شستشوی اولیه		
<input type="radio"/>	<input type="radio"/> (۷۰ °C)	<input type="radio"/>	<input type="radio"/> (۵۰ - ۵۵ °C)	<input type="radio"/>	همه مراحل	Auto (خودکار)
<input type="radio"/>	<input type="radio"/> (۷۰ °C)	<input type="radio"/>	<input type="radio"/> (۷۵ °C)	<input type="radio"/>	خیلی کثیف	Intensive (متمرکز)
<input type="radio"/>	<input type="radio"/> (۶۰ °C)	<input type="radio"/>	<input type="radio"/> (۴۵ °C)	<input type="radio"/>	کمی کثیف	Delicate (ظروف ظریف)
<input type="radio"/>	<input type="radio"/> (۶۵ °C)	<input type="radio"/>	<input type="radio"/> (۴۲ °C)	<input type="radio"/>	نسبتاً کثیف	Eco (اِکو)
<input type="radio"/>	<input type="radio"/> (۶۵ °C)	<input type="radio"/>	<input type="radio"/> (۶۵ °C)	<input type="radio"/>	نسبتاً کثیف	Turbo (توربو)
<input type="radio"/>	<input type="radio"/> (۶۰ °C)	<input type="radio"/>	<input type="radio"/> (۴۵ °C)	<input type="radio"/>	کمی کثیف	Express (سریع)
<input type="radio"/>		<input type="radio"/>			کمی کثیف	Rinse (آبکشی)
<input type="radio"/>	<input type="radio"/> (۷۰ °C)	<input type="radio"/>	<input type="radio"/> (۵۰ °C)	<input type="radio"/>		Machine Clean (تمیزکاری ماشین)

برای مدل های دارای بخار

خشک کردن	آبکشی		شستشو		سطح کثیفی	برنامه
	آبکشی گرم	آبکشی	شستشوی اصلی	شستشوی اولیه		
<input type="radio"/>	<input type="radio"/> (۷۰ °C)	<input type="radio"/>	<input type="radio"/> (۵۰-۵۵ °C)	<input type="radio"/>	همه مراحل	Auto (خودکار)
<input type="radio"/>	<input type="radio"/> (۷۰ °C)	<input type="radio"/>	<input type="radio"/> (۷۵ °C)	<input type="radio"/>	خیلی کثیف	Intensive (متمرکز)
<input type="radio"/>	<input type="radio"/> (۷۰ °C)	<input type="radio"/>	<input type="radio"/> (۵۵ °C)	<input type="radio"/>	کمی کثیف	Delicate (ظروف ظریف)
<input type="radio"/>	<input type="radio"/> (۷۵ °C)	<input type="radio"/>		<input type="radio"/>		Refresh (تازه سازی)
<input type="radio"/>	<input type="radio"/> (۶۶ °C)	<input type="radio"/>	<input type="radio"/> (۴۳ °C)	<input type="radio"/>	نسبتاً کثیف	Eco (اِکو)
<input type="radio"/>	<input type="radio"/> (۶۵ °C)	<input type="radio"/>	<input type="radio"/> (۶۵ °C)	<input type="radio"/>	نسبتاً کثیف	Turbo (توربو)
<input type="radio"/>	<input type="radio"/> (۶۰ °C)	<input type="radio"/>	<input type="radio"/> (۴۵ °C)	<input type="radio"/>	کمی کثیف	Express (سریع)
<input type="radio"/>		<input type="radio"/>			کمی کثیف	Rinse (آبکشی)
<input type="radio"/>	<input type="radio"/> (۷۰ °C)	<input type="radio"/>	<input type="radio"/> (۵۰ °C)	<input type="radio"/>		Machine Clean (تمیزکاری ماشین)

- زمان اجرا بستگی به دمای آب، دمای محیط، فشار آب و ولتاژ دارد.
- هنگامی که حالت باز شدن خودکار در (AOD) فعال است، دمای گرمایش آبکشی به ۶۲ درجه سانتیگراد تغییر خواهد یافت.

گزینه‌های موجود

برای مدل های بدون بخار

گزینه ها						برنامه
Delay Start (شروع با تاخیر)	Extra Dry (بسیار خشک)	High Temp (دمای بالا)	Energy Saver (صرفه‌جویی انرژی)	Half Load (نیمه پر)	Dual Zone (دو بخش)	
<input type="radio"/>	<input type="radio"/>	<input type="radio"/>	<input type="radio"/>	<input type="radio"/>	<input type="radio"/>	Auto (خودکار)
<input type="radio"/>	<input type="radio"/>	<input type="radio"/>		<input type="radio"/>	<input type="radio"/>	Intensive (متمرکز)
<input type="radio"/>	<input type="radio"/>		<input type="radio"/>	<input type="radio"/>		Delicate (ظروف ظریف)
<input type="radio"/>	<input type="radio"/>	<input type="radio"/>	<input type="radio"/>	<input type="radio"/>	<input type="radio"/>	Eco (اِکو)
<input type="radio"/>	<input type="radio"/>	<input type="radio"/>			<input type="radio"/>	Turbo (توربو)
<input type="radio"/>	<input type="radio"/>	<input type="radio"/>			<input type="radio"/>	Express (سریع)
<input type="radio"/>						Rinse (آبکشی)
<input type="radio"/>						Machine Clean (تمیزکاری ماشین)
<input type="radio"/>						Download Cycle (دانلود برنامه ها)

برای مدل‌های دارای بخار

گزینه ها							برنامه
Delay Start (شروع با تاخیر)	Extra Dry (بسیار خشک)	High Temp (دمای بالا)	Steam (بخار)	Energy Saver (صرفه‌جویی انرژی)	Half Load (نیمه پر)	Dual Zone (دو بخش)	
<input type="radio"/>	<input type="radio"/>	<input type="radio"/>	<input type="radio"/>	<input type="radio"/>	<input type="radio"/>	<input type="radio"/>	Auto (خودکار)
<input type="radio"/>	<input type="radio"/>	<input type="radio"/>	<input type="radio"/>		<input type="radio"/>	<input type="radio"/>	Intensive (متمرکز)
<input type="radio"/>	<input type="radio"/>		<input type="radio"/>	<input type="radio"/>	<input type="radio"/>		Delicate (ظروف ظریف)
<input type="radio"/>	<input type="radio"/>		<input type="radio"/>				Refresh (تازه سازی)
<input type="radio"/>	<input type="radio"/>	<input type="radio"/>	<input type="radio"/>	<input type="radio"/>	<input type="radio"/>	<input type="radio"/>	Eco (اِکو)
<input type="radio"/>	<input type="radio"/>	<input type="radio"/>				<input type="radio"/>	Turbo (توربو)
<input type="radio"/>	<input type="radio"/>	<input type="radio"/>				<input type="radio"/>	Express (سریع)
<input type="radio"/>							Rinse (آبکشی)
<input type="radio"/>							Machine Clean (تمیزکاری ماشین)
<input type="radio"/>							Download Cycle (دانلود برنامه ها)

• گزینه Energy Saver همراه با گزینه High Temp یا Extra Dry در دسترس نیست.

اطلاعات آزمایش انرژی (EN50242)

دستگاه مطابق با مشخصات استاندارد بارگیری شده است.

برای مدل‌های مجهز به عملکرد باز شدن خودکار (AOD)

- ظرفیت: تنظیمات ۱۴ بخشی
- برنامه مطابق: Eco
- تنظیمات مایع جلاهنده: L۲
- تمیز کننده مرجع: ۳۵ گرم ماده شوینده در داخل سطح در.
- ارتفاع سبد قابل تنظیم U: موقعیت میانی
- تنظیمات خشک شدن با باز شدن خودکار (AOD) روشن

برای مدل‌های فاقد عملکرد باز شدن خودکار (AOD)

- ظرفیت: تنظیمات ۱۴ بخشی
- برنامه مطابق: Eco
- تنظیمات مواد براق‌کننده: L۴
- تمیز کننده مرجع: ۳۵ گرم ماده شوینده در داخل سطح در.
- ارتفاع سبد قابل تنظیم U: موقعیت میانی

سبد قاشق و چنگال

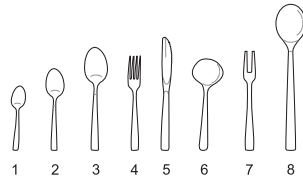
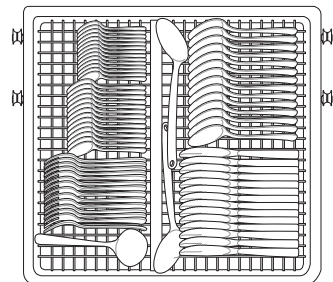

- f کاسه کوچک
- g دسرخوری
- h بشقاب‌های غذاخوری
- i بشقاب‌های سوپ‌خوری
- j دیس

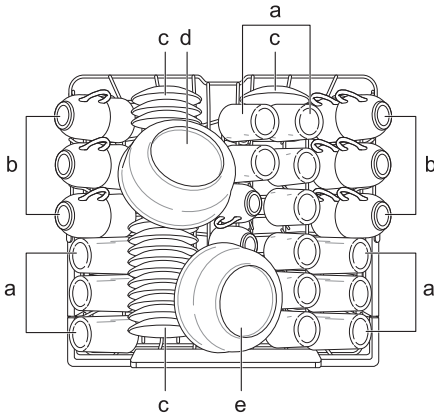

- a لیوان‌ها
- b فنجان‌ها
- c نعلیکی‌ها
- d کاسه بزرگ
- e کاسه متوسط

سبد تحتانی

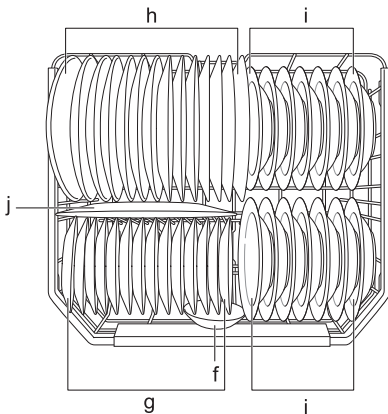

قرار دادن ظروف روی سبد تحتانی

موارد استفاده روزمره

- سبد تحتانی مناسب استفاده برای بشقاب‌های شامخوری، کاسه سوپ، ظروف، قابلمه، تابه، درپوش و حتی کیباب‌پز دستی است.
- بشقاب‌ها باید در حالت عمودی و رو به مرکز سبد قرار بگیرند و قابلمه‌ها، تابه‌ها و ظروف بزرگ باید رو به پایین قرار داده شوند.
- به منظور تسهیل قرارگیری ظروف بزرگ‌تر، ردیف جلو حفاظ سبد را می‌توان پایین آورد.

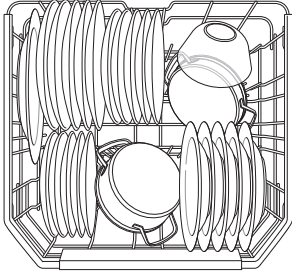

⚠ احتیاط

- در مسیر چرخش بازوهای آبپاش مانعی قرار ندهید.

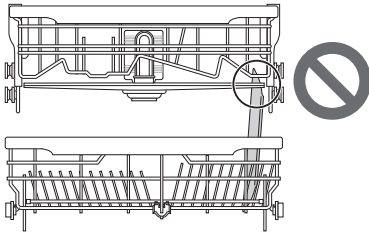

قرار دادن ظروف در ماشین ظرفشویی

به‌منظور عملکرد شستشوی بهینه، همیشه از دستورالعمل‌ها پیروی کنید.

- قبل از قرار دادن ظروف، قطعات بزرگ باقی مانده مواد غذایی از جمله استخوان و غیره را از روی بشقاب‌ها بردارید. همیشه هنگام قرار دادن ظروف و در صورتی که آنها بلافاصله شسته نمی‌شوند، بشقاب‌ها را آب بکشید.
- ظروف حاوی مواد غذایی سوخته باید قبل از قرار گرفتن در دستگاه مرطوب شوند.
- ظروف عمیق باید به صورت وارونه قرار داده شوند.
- ظروف پلاستیکی در مقایسه با ظروف دیگر به خوبی خشک نخواهند شد.
- اطمینان حاصل کنید که ظروف با یکدیگر برخوردی نداشته باشند.



ظروف غیرقابل استفاده در دستگاه به دلایل ایمنی

ترکیب دمای آب بالا و مواد پاک‌کننده دستگاه ممکن است در برخی ظروف تغییراتی ایجاد نماید. ظروف زیر را نشویید:

- مس یا آلومینیوم آنادایزینگ شده
- ظروف گلی نقره‌ای یا طلایی رنگ‌شده به‌صورت دستی
- وسایل آشپزخانه دسته‌چوبی یا دسته‌استخوانی
- وسایل آشپزخانه آهنی و فاقد ضد زنگ
- ظروف پلاستیکی که برای استفاده در دستگاه ایمن نیستند
- ظروف گران قیمت مانند نقره و ظروف طلاکاری‌شده
- ظروف شکننده مانند لیوان‌های کریستال

⚠ احتیاط

- قابلمه یا تابه دارای دسته پلاستیکی را در دستگاه قرار ندهید زیرا ممکن است دسته‌شان در اثر گرما و استفاده از مواد پاک‌کننده از بین بروند.
- لکه‌های رژلب ضد آب یا دارای دوام طولانی مدت روی لیوان‌ها ممکن است حین شستشو پاک نشوند.

سبدهای فنجان، جایگاهی مناسب لیوان‌ها و گلاس‌های بلند ارائه می‌کند.

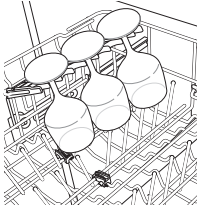

ردیف سمت چپ حفاظها یا سبدهای فنجان را می‌توان برای جا دادن ظروف سفالی بلند پایین آورد.

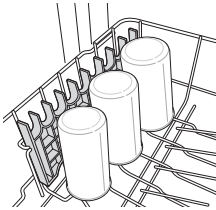

⚠ احتیاط

- در مسیر چرخش بازوهای آبیاش مانعی قرار ندهید.

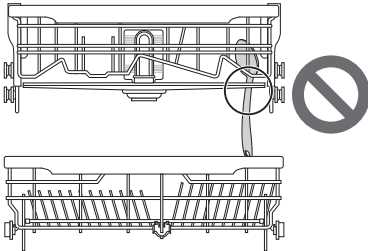

پایین آوردن حفاظ سبد

به منظور جا دادن ظروف بزرگتر حفاظها را پایین بیاورید؛ و برای جا دادن ظروف کوچکتر دوباره حفاظها را بالا ببرید.

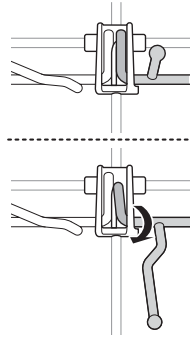

قرار دادن ظروف در سبد فوقانی

موارد استفاده روزمره

سبد فوقانی مناسب ظروف ظریف مانند بشقاب‌های کوچک، قاشق و چنگال‌ها فنجان، لیوان و وسایل پلاستیکی ایمن است.

فنجان، لیوان و کاسه‌ها باید رو به پایین قرار داده شوند.

روی بشقاب باید به سمت بالا قرار داشته باشد.

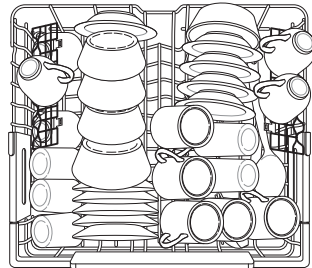

سبد فوقانی و دارای قابلیت تنظیم ارتفاع

هنگامی که لیوان های بلند یا ظروف سفالی بلندی را می خواهید در دستگاه قرار دهید، ارتفاع قفسه فوقانی را می توان تنظیم نمود. سه موقعیت مختلف برای سبد فوقانی جهت تنظیم ارتفاع در نظر گرفته شده است تا فضای بیشتری را ایجاد نماید.

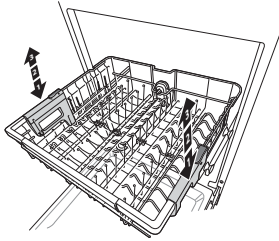

پایین آوردن سبد

سبد را از دو طرف و از ناحیه وسط بگیرید تا تحمل وزنش را داشته باشد. سپس، دکمه های هر دو طرف را فشار دهید تا سبد آزاد گردد و به جایگاه پایین تر آورده شود.

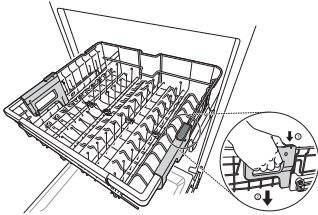

بالا بردن سبد

سبد را از دو طرف و از ناحیه وسط بگیرید و بالا ببرید تا قفل های سبد در موقعیت بالا قفل شوند. برای بالا بردن سبد لازم نیست اهرم های قفل را بلند کنید.

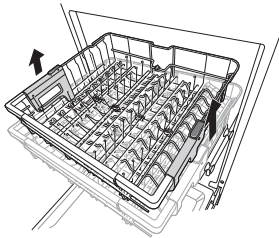

برداشتن و جایگزین کردن قفسه های فنجان ها

سبدهای فنجان چپ و راست قابل تعویض هستند و می توانند برداشته شوند.

۱ سبد فنجان را پایین بیاورید و در حالت بسته قرار دهید.

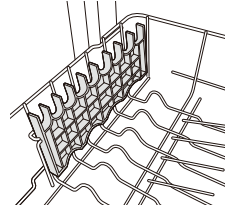

۲ جایگاه نصب سبد فنجان را بیابید، و میله محافظ سبد در آن سمت را محکم بکشید.

• سبد سمت چپ به سمت عقب آزاد می شود. سبد سمت راست به سمت جلو آزاد می شود.

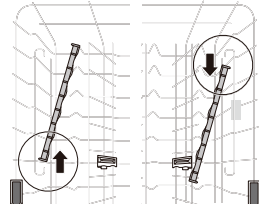
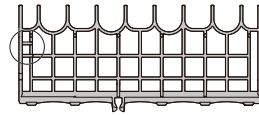

۳ میله محافظ سبد فنجان را به طرف مقابل هل دهید.

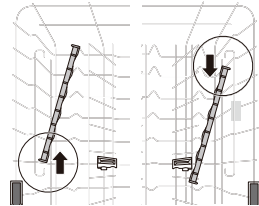

۴ به منظور قرار دادن سبد فنجان، دستورالعمل ها را به صورت معکوس انجام دهید.

اندازه سینی ممکن با توجه به جایگاه سید فوقانی

توجه

- قبل از قرار دادن سید فوقانی در دستگاه، اطمینان حاصل کنید که ارتفاع سید در هر دو طرف یکسان است. اگر ارتفاع هر دو طرف یکسان نیست، درب دستگاه بسته نخواهد شد و بازوی آپشاش فوقانی نیز به ورودی آب متصل نمی‌گردد.
- بدون فشار دادن دکمه‌های هر دو سمت، سید فوقانی را بالا بیاورید. فشار دادن دکمه‌ها هنگام بالا بردن سید، از قفل شدن سید در جای خود جلوگیری می‌کند.
- به‌منظور قرار دادن سید در موقعیت میانی، پایین آوردن سید به‌صورت کامل و سپس بالا بردن هر دو طرف به صورت جداگانه تا زمانی که در جای خود قفل شوند؛ ممکن است آسان‌تر باشد.

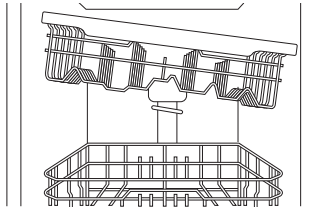

اندازه سینی (میلی‌متر)			جایگاه سید فوقانی
سید تحتانی	قفسه فوقانی		
	بدون سید اسباب‌خاوری	با سید اسباب‌خاوری	
۳۰۰	۲۱۵	۱۶۵	فوقانی
۲۷۲	۲۴۳	۱۹۳	میانی
۲۴۴	۲۷۱	۲۲۱	پایین آوردن

هشدار

- قبل از تنظیم، اطمینان حاصل کنید که سید خالی از هرگونه ظرف است. در غیر این صورت ممکن است ظروف آسیب ببینند یا شما زخمی شوید.

- در صورتی که سید فوقانی به سمت پایین جابجا شود، ارتفاع ۵۶ میلی‌متر افزایش می‌یابد.
- پس از تنظیم سطوح سید، مطمئن شوید امکان چرخش بازوهای آپشاش به راحتی وجود داشته باشد.
- در حالتی که سید فوقانی در موقعیت پایین قرار دارد، مطمئن شوید ته سید فوقانی از جمله بازوی آپشاش با ظروف روی سید تحتانی برخوردی نداشته باشد.
- هنگامی که سید فوقانی در جایگاه پایین قرار دارد، ابتدا سید فوقانی را به سمت داخل فشار دهید؛ سپس آن را پایین بیاورید.
- ابتدا سید تحتانی را بیرون بیاورید؛ سپس سید فوقانی را جدا نمایید.
- بدون فشار دادن دکمه‌های هر دو سمت، سید فوقانی را بالا بیاورید. فشار دادن دکمه‌ها هنگام بالا بردن سید، از قفل شدن سید در جای خود جلوگیری می‌کند.
- هنگامی که سید فوقانی در جایگاه پایین قرار داشته باشد، ارتفاع ممکن برای ظروف بسته به مدل‌ها و در جایی که سید قاشق و چنگال‌ها تعبیه شده است متفاوت است.

قرار دادن ظروف در قفسه اسباب غذاخوری (در برخی از مدل‌ها)

سبد قاشق و چنگال‌ها بیشتر برای لوازم آشپزخانه، لوازم آشپزی و ظروف سرو غذا مناسب می‌باشند. این سبد همچنین می‌تواند کاسه‌ها و درپوش‌های کوچک را نیز در خود جای دهد. بخش‌های جدا کننده سبد قاشق و چنگال‌ها کمک می‌کنند ظروف جدا از هم قرار بگیرند تا آسیبی به آنها وارد نشود و شستشو نیز بهینه‌تر انجام شود.

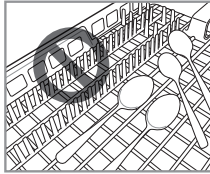
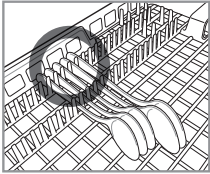
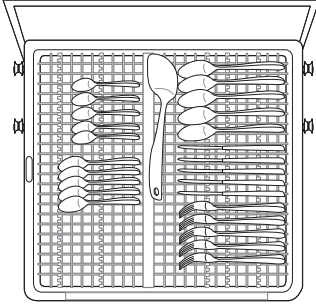

اگر دسته‌های قاشق و چنگال‌ها شما خیلی کلفت هستند، ظروف را به حالت معکوس قرار دهید بطوری که دسته‌شان به سمت دیگر باشد.

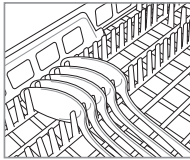

قرار دادن ظروف در سبد اسباب غذاخوری (در برخی از مدل‌ها)

موارد استفاده روزمره

برای موارد بزرگی چون هم‌هزن، درب سبد را باز بگذارید. چنگال و قاشق را در حالتی که دسته‌های آنها به سمت پایین باشد، در سبد قرار بدهید.

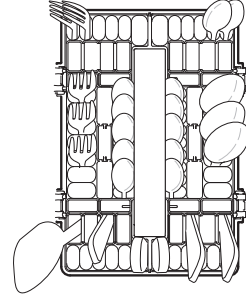

هشدار

- به‌منظور جلوگیری از آسیب‌دیدگی، چاقو و سایر ظروف نوک‌تیز را در سبد قاشق و چنگال قرار دهید.
- چاقو و موارد نوک‌تیز را به صورت رو به پایین در سبد قاشق و چنگال بگذارید.

احتیاط

- در مسیر چرخش بازوهای آپدیش مانعی قرار ندهید.
- کارد و چنگال نباید بلندتر از ۱۸ سانتیمتر باشند.

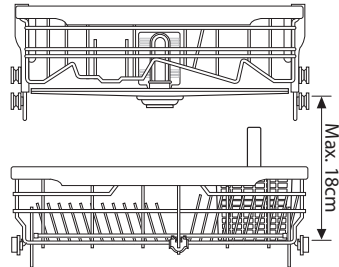

افزودن مواد شوینده در محفظه مربوطه

افزودن مواد پاک کننده به محفظه مربوطه

- قبل از روشن کردن دستگاه برای اولین بار، برجسب روی مخزن توزیع را بردارید.
- میزان مواد شوینده مورد نیاز بستگی به برنامه، مقدار ظروف و میزان کثیفی ظروف دارد.
- پیش از شروع هر برنامه ای، بجز برنامه خیس خوردن، ابتدا مواد شوینده را داخل محفظه مربوطه بریزید.
- ۱) برای باز کردن درب محفظه شوینده، دکمه روی آن را فشار دهید.

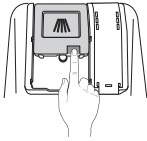

- ۲) مواد شوینده ظرفشویی را به محفظه اصلی شستشو اضافه کنید به طوری که سطح آن بین خطوط ۱۵ و ۲۵ مشخص شود.
- هنگام استفاده از آب سخت یا قرار دادن ظروف بسیار کثیف، تا بالاتر از خط ۲۵ مواد شوینده بریزید.
 - هنگام استفاده از آب نرم یا قرار دادن ظروف نه چندان کثیف، مقدار مواد شوینده را تا خط ۱۵ بریزید.

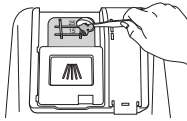

- ۳) درب محفظه شوینده را فشار دهید تا بسته شده و کلیک کند.

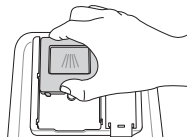

سینی دارای قابلیت تنظیم ارتفاع (در برخی مدلها)

سینی سمت چپ را می‌توان در جایگاهی بالاتر یا پایین‌تر تنظیم کرد تا ظروف و قاشق و چنگال‌ها دارای اندازه‌های مختلف را در خود جای دهد. قبل از تنظیم سینی، ظروف را بردارید. سینی را با کشیدن اهرم تنظیم کنید.

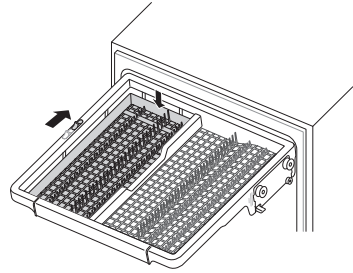

جداسازی سبد قاشق و چنگال‌ها (در برخی از مدلها)

در صورتی‌که فضای بیشتری برای ظروف بزرگتر در سبد فوقانی مورد نیاز باشد، سبد قاشق و چنگال‌ها می‌تواند به‌طور کامل برداشته شود.

همیشه قبل از برداشتن سبد، قاشق و چنگال‌ها را از روی آن بردارید. سبد را تا انتهای میله‌های محافظ بیرون بکشید. سپس، جلوی سبد را بلند کنید به طوری که غلتک‌ها از روی مانع انتهای میله محافظ آزاد شوند. اکنون می‌توان سبد را به جلو حرکت داد و آن را از روی میله‌های محافظ بلند کرد.

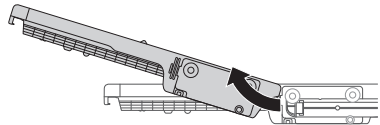

هشدار

- هنگام قرار دادن و برداشتن ظروف نوکتیز احتیاط کنید. چاقوهای نوکتیز را در حالتی قرار بدهید که لبه آنها به سمت پایین باشد، تا خطر صدمه دیدن کاهش بیابد.

⚠ احتیاط

- تنها از مواد پاک‌کننده مناسب ماشین ظرفشویی استفاده کنید. مواد پاک‌کننده نامناسب ممکن است باعث شوند دستگاه هنگام اجرای برنامه کف کند. کف زیاد ممکن است عملکرد شستشو را کاهش دهد و باعث نشد دستگاه شود.
- به‌منظور جلوگیری از آسیب دیدن دستگاه، برای بستن درب دستگاه نباید مخزن توزیع را بالا بکشید.



- در صورتی که قرص‌های پاک‌کننده حاوی مواد براق‌کننده هستند، از مواد براق‌کننده مایع استفاده نکنید.
- استفاده از مواد پاک‌کننده و مواد براق‌کننده نامناسب ممکن است به آسیب دیدگی، خوردگی، عملکرد ضعیف شستشو، عملکرد ضعیف خشک کردن یا نشستی منجر شود.
- فقط از مواد شوینده و مواد براق‌کننده دارای نشان استاندارد استفاده کنید. استفاده از مواد شوینده و مواد براق‌کننده متفرقه و نامرغوب احتمال خرابی دستگاه، پوسیدگی، نامناسب شدن عملکرد شستشو، نامناسب خشک شدن ظروف و نشستی را افزایش می‌دهند.

توجه

- مواد پاک‌کننده می‌توانند بر روی ظروف و داخل دستگاه ردی از خود به جای بگذارند، که منجر به عملکرد ضعیف شستشو بشود.
- پس از شستشو، مطمئن شوید مواد پاک‌کننده به‌طور کامل شسته شده باشند.
- بعضی از قرص‌های پاک‌کننده دستگاه ممکن است به علت اندازه بیش‌ازحد بزرگشان در مخزن توزیع گیر کنند. قبل از شروع چرخه، می‌توان قرص‌ها را روی کف دستگاه و کنار فیلتر قرار داد.
- هرگز از مواد پاک‌کننده مایع ظرفشویی در دستگاه استفاده نکنید.
- قرص‌های شوینده برای استفاده در برنامه **Express** توصیه نمی‌شوند. اگر از قرص‌های شوینده استفاده می‌شود، ممکن است به دلیل دماهای نسبتاً پایین آبکشی، رسوبات شوینده روی ظرف‌ها باقی بمانند.

۴ اگر مرحله شستشوی اولیه مورد نیاز است، محفظه پستی شستشوی اولیه در قسمت درپوش را با مواد پاک‌کننده پر کنید.

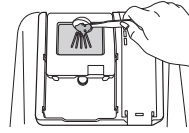

برنامه	مقدار مواد پاک‌کننده	
	شستشوی اولیه (روی درپوش)	شستشوی اصلی (مخزن توزیع)
Auto (خودکار)	۵ گرم	۲۰ گرم
Intensive (متمرکز)	۵ گرم	۳۰ گرم
Delicate (ظروف ظریف)	۵ گرم	۲۰ گرم
Refresh (تازه سازی)	-	-
Eco (اِکو)	-	۲۵ گرم
Turbo (توربو)	۵ گرم	۲۰ گرم
Download cycle (دانلود برنامه)	۵ گرم	۲۰ گرم
Machine clean (تمیز کردن ماش)	۵ گرم	۲۰ گرم
Rinse (آبکشی)	-	-
Express (سریع)	-	۲۰ گرم

⚠ هشدار

- مواد پاک‌کننده و مواد براق‌کننده ماشین ظرفشویی مانند سایر مواد پاک‌کننده خانگی حاوی مواد شیمیایی هستند. بنابراین باید دور از دسترس کودکان قرار داده شوند.

پر کردن دوباره

خشك كردن

- ظروف پلاستیکی در مقایسه با ظروف دیگر ممکن است باعث کاهش عملکرد خشک کردن بشوند.
- به منظور کمک به روند خشک شدن ظروف، پس از اتمام برنامه شستشو به جای آنکه بگذاریم حالت Cd برنامه را به پایان ببرد می توان درب دستگاه را برای مدت زمان کوتاهی باز کرد.

توجه

- اطمینان حاصل کنید که ظروف با یکدیگر برخوردی نداشته باشند.
- اگر عملکرد خشک کردن مناسب نیست یا لکه‌های آب باقی می‌ماند، قابلیت بسیار خشک را اضافه کنید یا سطح آبکشی را تنظیم نمایید.
- در صورت استفاده از قرص‌های پاک‌کننده نوع (۲ در ۱، ۳ در ۱)، با توجه به حجم ظروف، ممکن است به آبکشی بیشتری نیاز باشد؛ در این صورت از گزینه بسیار خشک استفاده کنید یا سطح آبکشی را تنظیم نمایید.

به‌منظور حفظ عملکرد بهینه شستشوی دستگاه، به‌طور منظم نمک ماشین ظرفشویی را بررسی کنید و در صورت نیاز آن را دوباره پر نمایید.

به‌منظور حفظ عملکرد بهینه خشک کردن دستگاه، به‌طور منظم مواد براق‌کننده را بررسی کنید و در صورت نیاز آن را دوباره پر نمایید.

بررسی مواد براق‌کننده

هنگامی که آبکشی پر کردن دوباره مامایع جلادهنده، بجز روشن است، یعنی مواد براق‌کننده تقریباً خالی است. در صورت لزوم، محفظه مواد براق‌کننده را دوباره پر کنید.

بررسی نمک ماشین ظرفشویی

پس از پر کردن نمک ماشین ظرفشویی، باید یک برنامه شستشو را بدون ظروف اجرا نمایید؛ چرا که باقی ماندن هرگونه نمک در داخل دستگاه و عدم شستشوی به موقع آن ممکن است باعث زنگ زدگی یا آسیب دیدگی دستگاه شود.



هنگامی که آیکن پر کردن دوباره نمک روشن است، یعنی نمک تقریباً خالی است. در صورت لزوم، محفظه نمک را دوباره پر کنید.

احتیاط

- مواد پاک‌کننده یا هرگونه محلول دیگری را به جز نمک ماشین ظرفشویی در داخل محفظه نرم‌کننده آب اضافه نکنید. انجام این کار باعث ایجاد اختلال در عملکرد سیستم نرم‌کننده آب می‌شود.

استفاده از برنامه کاربردی LG SmartThinQ

مواردی که پیش از استفاده از LG SmartThinQ باید کنترل کنید

• برای دستگاه های دارای لوگوی  یا  یا 

۱ فاصله میان دستگاه و روتر بی سیم (شبکه و Wi-Fi) را چک کنید.

• اگر فاصله میان دستگاه و روتر بی سیم بیش از اندازه باشد، قدرت سیگنال ضعیف می شود. ثبت دستگاه ممکن است زمان زیادی طول بکشد و یا نصب انجام نشود.

۲ Mobile data یا Cellular Data را در گوشی هوشمند خود خاموش کنید.

• برای گوشی های آیفون، داده را با رفتن به **Settings ← Cellular ← Cellular Data** خاموش کنید.

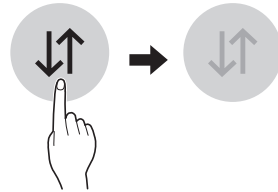

۳ تلفن هوشمند خود را به روتر بی سیم وصل کنید.

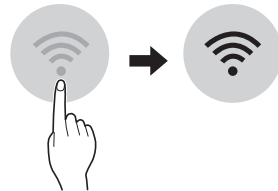

توجه

- برای تأیید اتصال Wi-Fi بررسی کنید که نماد  بر روی صفحه کنترل روشن باشد.
- این دستگاه، فقط شبکه های Wi-Fi ۲/۴ گیگا هرتز را پشتیبانی می کند. برای کنترل فرکانس شبکه خود، با ارائه کننده اینترنت خود تماس بگیرید و یا به دفترچه راهنمای روتر بی سیم خود مراجعه کنید.
- برنامه LG SmartThinQ هیچ گونه مسئولیتی در قبال مشکلات اتصال شبکه یا هر گونه اشکال، خرابی یا خطای ناشی از اتصال شبکه ندارد.
- اگر دستگاه در برقراری اتصال با شبکه Wi-Fi مشکل دارد، ممکن است فاصله آن با روتر زیاد باشد. یک تقویت کننده Wi-Fi خریداری کنید تا قدرت سیگنال Wi-Fi بهبود پیدا کند.
- اتصال Wi-Fi ممکن است به علت محیط شبکه داخل منزل وصل نشود یا قطع شود.
- اتصال شبکه ممکن است بسته به ارائه دهنده خدمات اینترنت درست کار نکند.
- محیط بی سیم اطراف می تواند باعث کند شدن خدمات شبکه بی سیم شود.
- دستگاه به دلیل مشکلات انتقال سیگنال بی سیم، قادر به ثبت شدن نیست. دستگاه را از برق بکشید و پیش از امتحان دوباره، یک دقیقه صبر کنید.
- اگر فایروال در روتر بی سیم شما فعال شده است، آن را غیرفعال کنید یا یک استثنا به آن اضافه کنید.
- نام شبکه بی سیم (SSID) باید ترکیبی از حروف انگلیسی و اعداد باشد. (از علامت های خاص استفاده نکنید)
- رابط کاربری گوشی هوشمند (UI) ممکن است در سیستم عامل های تلفن همراه (OS) و تولیدکنندگان مختلف تفاوت داشته باشد.
- اگر پروتکل امنیتی روتر، روی WEP تنظیم شده باشد، ممکن است نتوانید شبکه را تنظیم کنید. لطفاً آنرا به پروتکل های امنیتی دیگر تغییر دهید (WPA۲ توصیه می شود) و محصول را دوباره ثبت کنید.

یادآوری تمیزکردن دستگاه

این عملکرد نشان می‌دهد تا زمان اجرای برنامه تمیز کاری ماشین چه تعداد برنامه شناسایی شده باقی‌مانده است.

Smart Diagnosis™

این قابلیت اطلاعات مفیدی در رابطه با تشخیص و حل مشکل دستگاه بر اساس الگوی مصرف ارائه می‌دهد.

تنظیمات

قابلیت های مختلفی موجود هستند.

هشدار نمایشی

برای دریافت اعلان‌های وضعیت دستگاه، هشدارهای آنی را فعال کنید. اعلان‌ها حتی اگر برنامه LG SmartThinQ خاموش باشد، ارسال می‌شوند.

توجه

- در صورتی که مودم بی‌سیم، ارائه‌دهنده خدمات اینترنت با رمز عبور خود را پس از ثبت دستگاه تغییر دادید، لطفاً آن را از LG SmartThinQ تنظیمات ← ویرایش محصول حذف نمایید و دوباره ثبت کنید.
- برنامه ممکن است برای اهداف بهبود کیفیت بدون اطلاع رسانی قبلی تغییر داده شود.
- بسته به مدل، عملکردها ممکن است متفاوت و محدود باشند.



نصب LG SmartThinQ

از طریق یک گوشی هوشمند، برنامه کاربردی LG SmartThinQ را در Google Play Store یا Apple App Store جستجو کنید. راهنمایی‌های دانلود و نصب را اجرا کنید.

توجه

- اگر ورود ساده را برای دستیابی به برنامه کاربردی LG SmartThinQ انتخاب کنید، هر بار که تلفن هوشمند خود را عوض می‌کنید و یا برنامه کاربردی را دوباره نصب می‌کنید، باید فرایند ثبت دستگاه خود را انجام دهید.

عملکرد Wi-Fi

- برای دستگاه‌های دارای لوگوی  یا  از یک تلفن هوشمند با استفاده از قابلیت‌های مناسب هوشمند با دستگاه ارتباط برقرار کنید.

نظارت

وضعیت فعلی، برنامه، زمان اجرا و زمان اتمام برنامه را روی یک صفحه بررسی کنید.

Download Cycle (دانلود برنامه‌ها)

برنامه‌های جدید و مخصوصی که در برنامه‌های اصلی دستگاه موجود نیستند را دانلود نمایید.

دستگاه‌هایی که با موفقیت ثبت شده باشند می‌توانند انواع مختلفی از برنامه‌های مخصوص دستگاه را دانلود کنند.

در آن واحد فقط یک برنامه قابل ذخیره‌سازی روی دستگاه است.

هنگامی‌که برنامه برنامه تکمیل شود، دستگاه تا زمان دانلود برنامه جدید آن را در خود ذخیره می‌کند.

استفاده از Smart Diagnosis™

مشخصات شبکه بی سیم

Smart Diagnosis™ از طریق مرکز اطلاعات

مشتری

اگر زمانیکه دستگاه کار نمی کند یا درست کار نمی کند می خواهید یک تشخیص دقیق توسط مرکز اطلاعات شرکت مشتریان گلگیران انجام شود، از این عملکرد استفاده کنید. از این عملکرد فقط برای تماس با نماینده خدمات استفاده کنید، نه در هنگام عملکرد عادی.

۱ دگمه روشن/خاموش را فشار دهید تا دستگاه روشن شود. هیچکدام از دگمه های دیگر را فشار ندهید.

۲ هنگامی که از طرف مرکز تماس به شما گفته شد، میکروفن گوشی تلفن تان را در نزدیکی علامت Smart Diagnosis™ نگه دارید.

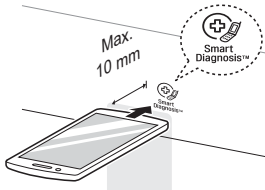

۳ دگمه **Download Cycle** را فشار دهید و تا زمانی که یک شمارش معکوس روی صفحه نمایش دستگاه ظاهر شود نگه دارید.

۴ تلفن را در محل موردنظر نگه دارید تا زمانی که انتقال صدا پایان یابد.

- برای گرفتن بهترین نتایج، وقتی داده ها در حال انتقال هستند تلفن را حرکت ندهید.
- اگر کارمند مرکز تماس نتواند اطلاعات را بطور دقیق ضبط کند، ممکن است از شما بخواهد که دوباره سعی کنید.

مدل	۰۰۳-LCW
دامنه فرکانس	۲۴۱۲ به ۲۴۷۲ MHz
توان خروجی (حداکثر)	dBm ۱۸/۳۷:۸۰۲/۱۱b IEEE dBm ۱۷/۶۷:۸۰۲/۱۱g IEEE dBm ۱۷/۶۷:۸۰۲/۱۱n IEEE

اظهارنامه تشعشع رادیویی RF

این تجهیزات باید حداقل با فاصله ۲۰ سانتی متری از بدن انسان نصب و استفاده شود.

اطلاعیه نرم افزار منبع آزاد

برای دریافت کد GPL،LGPL،MPL و سایر امتیاز های منبع آزاد که در این محصول به کار رفته است، لطفاً از وب سایت [http://](http://opensource.lge.com) دریافت کنید.

علاوه بر کد منبع، تمامی مجوزهای اشاره شده، رد تعهد و اطلاعیه های کپی رایت برای دانلود موجود هستند.

LG Electronics با دریافت هزینه توزیع (شامل هزینه لوح فشرده، ارسال و حمل و نقل)، کد منبع آزاد را روی CD-ROM در اختیار شما قرار می دهد. برای درخواست باید ایمیلی به opensource@lge.com ارسال کنید. این پیشنهاد به مدت سه سال پس از زمان تحویل محصول معتبر است. این پیشنهاد برای همه کسانی که این اطلاعات را دریافت می کنند معتبر است.



- وقتی شمارش معکوس تمام شد و صدای بوق متوقف شد، مکالمه خود با کارمند مرکز تماس را ادامه بدهید. او پس از آن با استفاده از اطلاعات تحلیلی منتقل شده قادر خواهد بود تا به شما کمک کند.

توجه

- عملکرد Smart Diagnosis™ به کیفیت تماس محلی بستگی دارد.
- اگر از تلفن منزل استفاده کنید، عملکرد ارتباطی بهبود پیدا می کند و می توانید سرویس بهتری دریافت کنید.
- اگر انتقال داده های Smart Diagnosis™ به دلیل کیفیت ضعیف تلفن به خوبی انجام نشود، ممکن است شما بهترین سرویس را برای Smart Diagnosis™ دریافت نکنید.

Smart Diagnosis™ با استفاده از یک تلفن

هوشمند

- برای دستگاه های دارای لوگوی  یا  اگر زمانیکه دستگاه کار نمی کند یا درست کار نمی کند می خواهید یک تشخیص دقیق توسط مرکز اطلاعات شرکت مشتریان گلدیوران انجام شود، از این عملکرد استفاده کنید.
- Smart Diagnosis™ را نمی توان فعال کرد مگر اینکه دستگاه به برق وصل شده باشد. اگر امکان روشن کردن دستگاه وجود ندارد، در اینصورت عیب یابی باید بدون استفاده از Smart Diagnosis™ انجام شود.

تمیز کردن داخل ماشین

بم منظور تخلیه باقی‌مانده مواد غذایی و ذرات خاک، به‌طور منظم با استفاده از یک پارچه نرم و مرطوب یا اسفنج؛ داخل دستگاه را تمیز کنید.

پس از اتمام شستشو، باقی مانده مواد غذایی ممکن است در شکاف‌های باریک داخل دستگاه گیر کرده باشد. همه باقی‌مانده مواد غذایی را پاک کنید.

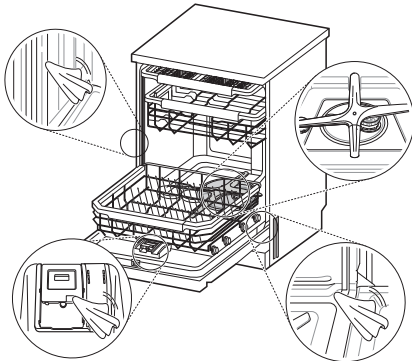

استفاده از اسید سیتریک

تمام ظروف، سبب اسباب غذاخوری و نگهدارنده آن را از دستگاه بیرون بیاورید. فقط سبدها باید در کف دستگاه باقی بمانند. به‌منظور دستیابی به بهترین نتایج، از پودر اسید سیتریک استفاده کنید (در بخش بسته‌بندی قوطی بیشتر سوپرمارکت‌ها یا فروشگاه‌های آنلاین یافت می‌شود). ۳ قاشق غذاخوری (۴۵ گرم) پودر اسید سیتریک را اندازه گیری کنید. محفظه شستشوی اصلی را با پودر اندازه‌گیری شده پر کنید.

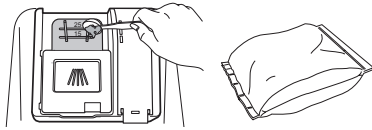

برای حفظ عملکرد و جلوگیری از مشکلات، خارج و داخل دستگاه از جمله فیلترها و بازوهای آبپاش را به‌طور منظم بررسی کنید.

هشدار

- هنگام تمیز کردن داخل و خارج دستگاه، از محلول‌های حلال مانند رفیق‌کننده‌ها یا استون استفاده نکنید. ممکن است باعث آتش‌سوزی یا انفجار شود.

توجه

- اگر از دستگاه برای مدت زمان طولانی استفاده نکرده‌اید؛ با استفاده از برنامه سریع و خشک کردن بدون پاک‌کننده، داخل آن را تمیز کنید. هنگامی‌که چرخه به اتمام رسید، داخل و خارج دستگاه را طبق دستورالعمل‌های تعمیر و نگهداری تمیز کنید.
- اجازه ندهید که حیوانات کابل برق یا شیلنگ آب را گاز بزنند.

تمیز کردن بدنه بیرونی

در اغلب موارد، خارج دستگاه را می‌توان با پارچه نرم یا اسفنجی تمیز کرد؛ سپس آن را با پارچه نرم خشک نمود. اگر دستگاه دارای بدنه خارجی از جنس فولاد ضد زنگ است، از پاک‌کننده فولاد ضد زنگ استفاده کنید.

تمیز کردن فیلترها

استفاده از سرکه سفید

۱ سبد تحتانی را بردارید و بازوی آبپاش تحتانی را طوری قرار دهید که فضای وسیعتری در جلو وجود داشته باشد.

اگر نمی‌توانید پودر اسید سیتریک را پیدا کنید، حدوداً $\frac{1}{3}$ - $\frac{1}{4}$ فنجان (۲۰۰-۳۰۰ میلی‌لیتر) سرکه سفید را در کاسه‌ای کم عمق روی سبد فوقانی قرار بدهید. برنامه خودکار را اجرا کنید. از مواد پاک‌کننده استفاده نکنید. هنگامی‌که برنامه کاربردی به پایان رسیده، دستگاه را راه‌اندازی مجدد کنید.

۲ فیلتر داخلی را در جهت عقربه‌های ساعت بچرخانید، سپس این فیلتر و فیلتر فولاد ضد زنگ را بیرون بیاورید.

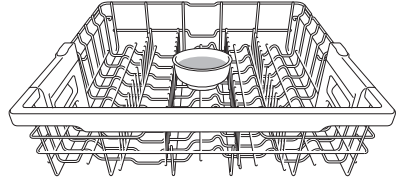
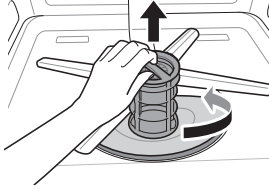

۳ فیلترها را با برس نرم در زیر آب شیر تمیز کنید. قبل از نصب دوباره، فیلترها را در جای خود قرار دهید.

⚠ احتیاط

- سرکه را مستقیماً داخل قسمت تحتانی کف دستگاه نریزید.
- استفاده بیش‌از حد از سرکه ممکن است موجب آسیب دیدن دستگاه بشود.

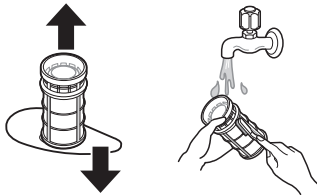

تعمیر و نگهداری فصلی و بسته‌بندی

۴ برای جایگزینی فیلترهای آماده‌شده، بازوی آبپاش را طوری قرار دهید که فضای وسیعتری در جلو وجود داشته باشد. فیلترها را درون نگهدارنده فیلتر قرار بدهید و با چرخاندن فیلتر داخلی در جهت عقربه‌های ساعت تا زمانی که صدای کلیک بشنوید، آنها را در جای خود محکم کنید.

- اگر در طول ماه‌های گرم سال برای مدت زمان طولانی حضور ندارید، دریچه آب را ببندید و سیم برق را از برق بکشید یا مدارشکن را قطع نمایید. برای جلوگیری از ایجاد بو، فیلتر، واشر و محفظه مواد تمیز کننده را تمیز کنید.
- اگر در طول ماه‌های سردتر سال برای مدت زمان طولانی حضور ندارید و احتمال وقوع دمای انجماد وجود دارد؛ خطوط لوله آب و دستگاه خود را برای زمستان آماده کنید. آماده‌سازی برای زمستان باید توسط پرسنل خدمات ماهر انجام شود.

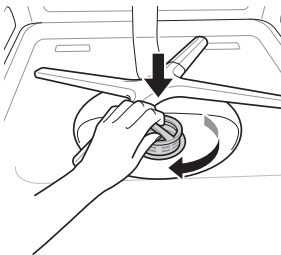

تمیز کردن بازوهای آبپاش

در صورتی که سوراخ‌های بازوی آبپاش با هرگونه باقی‌مانده مواد غذایی مسدود شده باشد، ممکن است ظروف به دلیل آبپاشی نامناسب تمیز نشوند.

توصیه می‌شود هر دو هفته یکبار بازوهای آبپاش را تمیز کنید.

تمیز کردن بازوی آبپاش تحتانی

۱ اطمینان حاصل کنید سوراخ‌های ورودی آب توسط ذرات مواد غذایی مسدود نشده باشند.

۲ در صورتی که هرگونه باقی‌مانده مواد غذایی سوراخ‌های بازوی آبپاش را مسدود کرده است، آن را با یک سنجاق یا هر وسیله تیز دیگری خارج کنید.

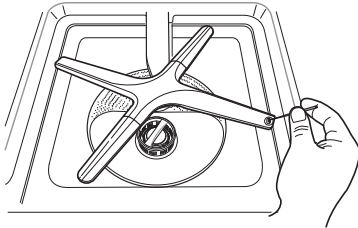

احتیاط

- به منظور جلوگیری از شکستن زاویه متغیر بخش‌های انتهایی بازوهای آبپاش، آنها را نکشید و به صورت دستی نچرخانید.

هشدار

- هنگام آمادسازی فیلتر فولاد ضد زنگ مراقب لبه‌های تیز آن باشید.

احتیاط

- پس از استفاده از دستگاه، ذرات غذا توسط فیلترها جدا می‌شوند. هرگونه باقی‌مانده غذا خارج‌نشده از دستگاه ممکن است باعث بوجود آمدن بوی بد شود. علاوه بر این، تخلیه آب ممکن است به علت وجود مواد غذایی که در فیلترها گیر کرده‌اند با اختلال روبرو شود.

توجه

- هنگام قرار دادن، آن را طوری محکم بچرخانید که صدای کلیک شنیده شود.

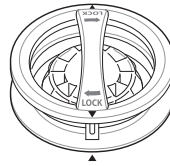

تمیز کردن بازوی آبپاش فوقانی

۶ پس از تمیز کردن بازوی آبپاش فوقانی، آن را در محل خود قرار دهید. مهره ۸/۱ را در جهت عقربه‌های ساعت بچرخانید تا مطمئن شوید که مهره در محل خود قرار گرفته است.

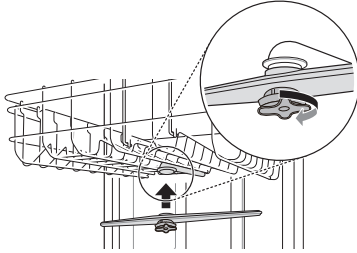

۷ پس از قرارگیری دوباره، مطمئن شوید بازوهای آبپاش به‌صورت آزادانه بچرخند.

۱ سبد فوقانی را جلو بکشید. اطمینان حاصل کنید سوراخ‌های ورودی آب توسط ذرات مواد غذایی مسدود نشده باشند.

۲ هنگامی که تمیز کردن لازم است، بازوی آبپاش فوقانی را با چرخاندن مهره ۸/۱ زیر بازوی آبپاش در جهت خلاف عقربه‌های ساعت و سپس پایین آوردن آن جدا نمایید.

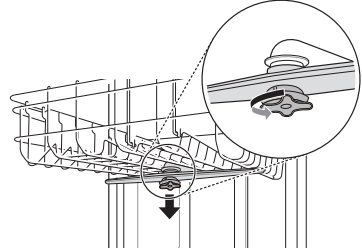

۳ ذرات مواد غذایی را با شستشو یا تکان دادن بازوی آبپاش خارج کنید.

۴ در صورتی که هرگونه باقی‌مانده مواد غذایی سوراخ‌های بازوی آبپاش را مسدود کرده است، آن را با یک سنجاق یا هر وسیله تیز دیگری خارج کنید.

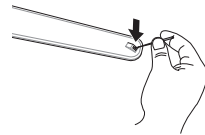

۵ پس از خارج کردن باقی‌مانده مواد غذایی، سوراخ‌های بازوی آبپاش را زیر آب جاری تمیز کنید.

تمیز کردن فیلتر شیلنگ ورودی آب

- ۱ دستگاه را از برق بکشید.
- ۲ شیر آب را ببندید.
- ۳ پیچ شیلنگ آب را باز کنید.
- ۴ واشر و فیلتر پلاستیکی را با یک جفت انبردست کوچک یا ایه قیچی بیرون بیاورید.

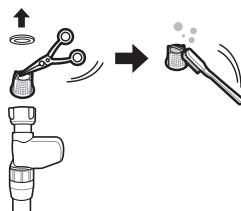

- ۵ فیلتر و واشر را دوباره در جای خود قرار بدهید و مطمئن شوید که به درستی قرار گرفته باشند.
- ۶ به منظور نصب و محکم کردن شیلنگ آب، همین مراحل را به صورت معکوس انجام دهید. از هیچ دستگاه مکانیکی برای سفت کردن شیلنگ استفاده نکنید. از یک پارچه نرم به منظور تسهیل سفت کردن آن با دست استفاده نمایید.

توجه

- فیلتری در ابتدای شیلنگ ورودی آب قرار داده شده است.
- اگر آب به اندازه کافی به دستگاه وارد نشد، مطمئن شوید فیلتر مسدود نشده است.
- اگر نشتی وجود داشته باشد، شیلنگ ورودی آب را باید به منظور اطمینان از اتصال مناسب بررسی نمود.
- هرگز شیر آب را بیش از حد سفت نکنید و از دستگاه‌های مکانیکی برای سفت کردن آن استفاده ننمایید.
- هنگام بستن دوباره واشر و فیلتر، مطمئن شوید آنها عاری از خاک، شن و ماسه‌ای هستند که ممکن است از لوله ورودی آب آمده باشند.

دستگاه به یک سیستم عیب یابی خودکار برای کشف و تشخیص اشکالات در مراحل نخست، مجهز است. اگر دستگاه به خوبی کار نکند یا اصلاً کار نکند، پیش از تماس با مرکز خدمات، موارد زیر را کنترل کنید:

مشکلات عیب یابی

مشکل	علت احتمالی	راهمل‌ها
دستگاه کار نخواهد کرد.	درب کاملاً بسته نیست.	• دستگاه را دوباره تراز کنید.
	منبع تغذیه یا سیم برق وصل نیست.	• منبع تغذیه یا سیم برق را به درستی وصل کنید.
	هنگامی که قابلیت قفل کنترل، فعال است، کد U_1 بر روی صفحه نمایش نشان داده خواهد شد.	• دکمه‌ی Control Lock را غیر فعال کنید. • برای فعال کردن یا غیر فعال کردن قفل کنترل، دکمه Energy Saver و Half Load را هم زمان فشار داده و به مدت ۳ ثانیه نگهدارید.
فیوز سوخته است یا مدار شکن قطع شده است.	• فیوز را عوض کنید و مدار شکن را دوباره بزنید.	
دستگاه در صورت باز بودن درب و طی برنامه یا بعد از اتمام آن، به‌طور مداوم بوق می‌زند.	• محتویات دستگاه گرم هستند و هنگام قرار دادن دستان خود در داخل آن باید مراقب باشید.	• تا زمان خنک شدن دستگاه و ظروف درب را ببندید. در صورت بسته شدن درب یا پایین آمدن دمای داخلی، صدای بوق متوقف خواهد شد.
آب بعد از اتمام برنامه، در محفظه شستشو باقی می‌ماند.	• شیلنگ تخلیه پیچ خورده یا گرفته است.	• شیلنگ را تنظیم کنید یا مسدودی را برطرف نمایید.
سوراخ‌های آبپاش به راحتی نمی‌چرخند.	• سوراخ‌های بازوهای آبپاش با ذرات غذا مسدود شده‌اند.	• برنامه را دوباره شروع کنید.
سبب فوقانی کج است.	• سوراخ‌های بازوهای آبپاش با ذرات غذا مسدود شده‌اند.	• سوراخ‌های بازوهای آبپاش را تمیز کنید.
چراغ‌ها روشن نمی‌شوند.	• سبب به‌درستی تنظیم نشده است.	• به بخش ارتفاع قابل تنظیم سبب فوقانی مراجعه نمایید.
کف بیش از حد درون دستگاه وجود دارد.	• برق وصل نیست.	• منبع تغذیه را وصل کنید.
کف بیش از حد درون دستگاه وجود دارد.	از مواد پاک‌کننده مخصوص دستگاه استفاده نشده است.	• از مواد پاک‌کننده مخصوص دستگاه استفاده کنید.
	مواد براق‌کننده بیش از حد زیاد هم ممکن است باعث ایجاد کف بشود.	• سطح موجودی مخزن توزیع مواد براق‌کننده را کاهش دهید.

مشکل	علت احتمالی	راهمل‌ها
	سبب فوقانی نامتعادل است.	• ارتفاع چپ/راست سبب فوقانی را تنظیم کنید.
مواد پاک‌کننده در مخزن مربوطه باقی مانده است.	پاک‌کننده ممکن است به دلیل نحوه قرارگیری نامناسب ظروف به‌درستی توزیع نشود، چراکه از باز شدن خودکار مخزن توزیع مواد پاک‌کننده جلوگیری شده است.	• ظروف را به‌درستی در دستگاه قرار دهید و همیشه قبل از اضافه کردن مواد پاک‌کننده جدید، مخزن مواد پاک کننده را خشک نمایید.
آب به خارج از دستگاه نشت می‌کند.	ممکن است به دلیل کج بودن دستگاه، درب آن درست بسته نشود. در این صورت ممکن است نشستی آب رخ دهد. نصب نادرست شیلنگ تخلیه آب ممکن است سبب نشت آب گردد.	• با تنظیم پایه از تراز بودن دستگاه مطمئن شوید. • بخش اتصال شیلنگ تخلیه را بررسی کنید.
	اگر برق قطع است، نشستی آب ممکن است به دلیل اتصال نامناسب به شیر باشد.	• اتصال شیلنگ ورودی آب را بررسی کنید.
روی ظروف لکه ایجاد شده است.	دلیل آن ترکیبی از مواد پاک‌کننده بیش‌از حد زیاد و آب سخت است.	• از مواد پاک‌کننده کمتر استفاده کنید و از مواد براق‌کننده به‌منظور برطرف کردن این مشکل استفاده نمایید. • تنظیمات سیستم نرم‌کننده را بررسی کنید.
علامت‌های سیاه یا خاکستری روی ظروف مشاهده می‌شود.	ظروف آلومینیومی طی برنامه به ظروف کشیده می‌شوند.	• محل قرار گرفتن ظروف را عوض کنید.
رد زرد یا قهوه‌ای روی سطوح داخلی دستگاه مشاهده می‌شود.	لکه‌های قهوه یا چای هستند.	• به‌منظور از بین بردن لکه از یکی از محصولات مناسب لکه‌بر استفاده نمایید.
آب زرد در داخل ماشین ظرفشویی باقی می‌ماند.	هنگام استفاده از دستگاه برای نخستین بار، ممکن است آب زرد در مخزن سختی‌گیر آب ایجاد شود.	• این شرایط عادی است و برای انسان بی‌ضرر است. پس از ۱ تا ۳ برنامه از بین می‌رود.

مشکل	علت احتمالی	راهمل‌ها
لکه و رد روی ظروف مشاهده می‌شود.	مقدار نامناسبی از مواد پاک‌کننده استفاده شده است.	• از مقدار توصیه‌شده مواد پاک‌کننده استفاده کنید.
	حجم زیادی از ظروف در دستگاه قرار داده شده است.	• دستگاه را بیش از گنجایش آن پر نکنید.
	دستگاه متناسب با گنجایش پر نشده است.	• به بخش اجرا مراجعه نمایید.
	فشار آب کافی نیست.	• فشار آب باید بین ۲۰ تا ۸۰ پاسکال باشد.
	مواد پاک‌کننده کافی نیست.	• مقدار توصیه‌شده مواد پاک‌کننده را اضافه نمایید. به بخش اجرا مراجعه نمایید.
	مخزن توزیع مواد براق‌کننده خالی است.	• مخزن توزیع مواد براق‌کننده را دوباره پر کنید.
	نرم‌کننده آب نمک ندارد یا نمک آن کافی نیست.	• مطمئن شوید نمک در نرم‌کننده آب وجود دارد.
	سطح سختی آب ممکن است خیلی پایین تنظیم شده باشد.	• سطح سختی را روی مقدار بیشتری تنظیم کنید.
	مواد براق‌کننده را دوباره پر کنید یا سطح توزیع را افزایش دهید.	• مواد براق‌کننده را دوباره پر کنید یا سطح توزیع را افزایش دهید.
	وجود آب سخت در کف دستگاه	• تمام ظروف، سبد قاشق و چنگال‌ها و نگهدارنده آن را از دستگاه بیرون بیاورید. فقط سبدها باید در کف دستگاه باقی بمانند. به‌منظور دستیابی به بهترین نتایج، از پودر اسید سیتریک استفاده کنید (در بخش بسته‌بندی قوطی بیشتر سوپرمارکت‌ها یا فروشگاه‌های آنلاین یافت می‌شود). ۳ قاشق غذاخوری (۴۵ گرم) پودر اسید سیتریک را اندازه‌گیری کنید. محفظه شستشوی اصلی را با پودر اندازه‌گیری شده پر کنید. اگر نمی‌توانید پودر اسید سیتریک را پیدا کنید، تقریباً $\frac{1}{4}$ - $\frac{1}{4}$ فنجان (۲۰۰-۳۰۰ میلی‌لیتر) سرکه سفید را در کاسه‌ای کم عمق روی سبد فوق‌ای قرار دهید. برنامه خودکار را اجرا کنید. از مواد پاک‌کننده استفاده نکنید. هنگامی‌که برنامه اتمام یافت، دوباره آن را اجرا کنید.

مشکل	علت احتمالی	راهمحل‌ها
بوی نامطبوع	برنامه قبلی پیش از اتمام متوقف شد و آب باقی‌مانده در دستگاه باقی است.	<ul style="list-style-type: none"> دستگاه را روشن کنید، گزینه لغو برنامه را اجرا کنید تا آب باقی‌مانده تخلیه شود؛ سپس با استفاده از مواد پاک‌کننده و درحالی‌که دستگاه خالی از ظروف است، برنامه سریع را اجرا نمایید.
	مواد غذایی در قسمت تحتانی دستگاه یا داخل فیلتر وجود دارد.	<ul style="list-style-type: none"> فیلتر و داخل دستگاه را مطابق با بخش تعمیر و نگهداری کتابچه راهنمای مالک تمیز نمایید.
	ظروف شسته نشده مدت زمان طولانی در دستگاه قرار داشته‌اند.	<ul style="list-style-type: none"> برنامه را با یک فنجان سرکه سفید در لیوان ایمنی یا کاسه‌ای که روی سبد فوقانی دستگاه قرار گرفته باشد، اجرا نمایید. (سرکه یک اسید محسوب می‌شود و استفاده مداوم از آن می‌تواند به دستگاه شما آسیب بزند.)
کثیفی مواد غذایی روی ظروف باقی مانده است.	برنامه نامناسب انتخاب شده است.	<ul style="list-style-type: none"> برنامه صحیح را بر اساس سطح کثیفی و نوع ظروف موردنیاز برای شستشو انتخاب نمایید.
	دمای آب خیلی پایین است.	<ul style="list-style-type: none"> اتصال ورودی آب یا تنظیمات آب گرمکن را بررسی نمایید.
	مواد پاک‌کننده ماشین ظرفشویی استفاده نشده است.	<ul style="list-style-type: none"> از مواد پاک‌کننده توصیه‌شده استفاده کنید.
	فشار آب ورودی پایین است.	<ul style="list-style-type: none"> فشار آب باید بین ۲۰ تا ۸۰ پاسکال باشد.
	سوراخ‌های ورودی آب روی بازوهای آبپاش مسدود شده‌اند.	<ul style="list-style-type: none"> بازوهای آبپاش را تمیز کنید.
	ظروف به‌طور مناسب در دستگاه قرار داده نشده‌اند.	<ul style="list-style-type: none"> اطمینان حاصل کنید ظروف در مسیر چرخش بازوی آبپاش قرار نداشته باشند یا برای مخزن توزیع مواد پاک‌کننده اختلالی ایجاد نکنند.
	فیلترها مسدود شده‌اند.	<ul style="list-style-type: none"> فیلترها را تمیز نمایید.
	مواد غذایی زیادی روی ظروف موجود هستند.	<ul style="list-style-type: none"> ذرات مواد غذایی باید قبل از شروع برنامه شستشو از روی ظروف تمیز شوند.

مشکل	علت احتمالی	راهمل‌ها
سرور صدا	ایجاد صدا تا حدودی در حین اجرا عادی است.	<ul style="list-style-type: none"> درپوش مواد پاک‌کننده باز است. در ابتدای برنامه تخلیه، تخلیه با پمپ انجام می‌شود.
	دستگاه تراز نیست.	<ul style="list-style-type: none"> پایه‌ها را تنظیم نمایید.
	بازوی نازل با ظروف تماس دارد.	<ul style="list-style-type: none"> محل قرار گرفتن ظروف را عوض کنید.
	فشار آب خیلی زیاد است.	<ul style="list-style-type: none"> فشار آب را تنظیم کنید.
ظروف خشک نمی‌شوند.	مخزن توزیع عامل شستشو خالی است.	<ul style="list-style-type: none"> محفظه مواد جلادهنده را بررسی کنید و در صورت خالی بودن آن را پر کنید. برای کسب نتیجه بهتر خشک کن، پس از پایان برنامه درب را کمی باز بگذارید.
	قرص های مورد استفاده فاقد ماده جلا دهنده هستند. این موضوع موجب کاهش عملکرد خشک‌کنندگی می‌شود.	<ul style="list-style-type: none"> نوع قرص مورد استفاده را عوض کرده و از قرصی که دارای مواد آبکشی است استفاده کنید (در صورت تردید با شرکت سازنده تماس بگیرید). اقدام دیگر اینست که اگر قرص مورد استفاده فاقد ماده آبکشی است، می‌توانید مایع دارای عامل آبکشی به داخل کشوی مواد شوینده بریزید.
	برنامه ای که فاقد گزینه Extra Dry است انتخاب شده است.	<ul style="list-style-type: none"> برنامه ای را انتخاب کنید که گزینه Extra Dry را به طور پیش فرض دارد.
دستگاه خانگی و تلفن هوشمند شما به شبکه Wi-Fi وصل نیست.	رمز شبکه Wi-Fi که می‌خواهید به آن وصل شوید، نادرست است.	<ul style="list-style-type: none"> شبکه Wi-Fi را که به تلفن هوشمند شما وصل شده است پیدا کرده و بردارید، سپس دستگاه خود را بر روی LG SmartThinQ ثبت کنید.
	داده موبایل برای تلفن هوشمند شما روشن است.	<ul style="list-style-type: none"> Mobile data تلفن هوشمند خود را خاموش کرده و با استفاده از شبکه Wi-Fi، دستگاه را ثبت کنید.
	نام شبکه بی سیم (SSID) نادرست تنظیم شده است.	<ul style="list-style-type: none"> نام شبکه بی سیم (SSID) باید ترکیبی از حروف انگلیسی و اعداد باشد. (از علامت های خاص استفاده نکنید)
	فرکانس روتر ۲/۴ گیگا هرتز نیست.	<ul style="list-style-type: none"> فقط فرکانس روتر ۲/۴ گیگا هرتز پشتیبانی می‌شود. روتر بی سیم را روی ۲/۴ گیگا هرتز تنظیم کرده و دستگاه را به روتر بی سیم وصل کنید. برای کنترل فرکانس روتر، با ارائه‌کننده خدمات اینترنت خود یا سازنده روتر تماس بگیرید.
	فاصله میان دستگاه و روتر بیش از اندازه است.	<ul style="list-style-type: none"> فاصله میان دستگاه و روتر بیش از اندازه است، سیگنال ممکن است ضعیف باشد و اتصال ممکن است به درستی انجام نشود. موقعیت روتر را طوری تغییر دهید که به دستگاه نزدیکتر باشد.

مشکل	علت احتمالی	راه‌حل‌ها
1E	لوله ورودی آب مشکل دارد.	<ul style="list-style-type: none"> مطمئن شوید شیلنگ ورودی آب گرفتگی، پیچ‌خوردگی یا یخ‌زدگی نداشته باشد. لوله ورودی آب را بررسی کنید.
0E	مشکل تخلیه آب وجود دارد. خروجی فاضلاب مسدود شده است. فیلترها مسدود شده‌اند.	<ul style="list-style-type: none"> مطمئن شوید شیلنگ تخلیه گرفتگی، پیچ‌خوردگی یا یخ‌زدگی نداشته باشد. درپوش خروجی فاضلاب را بردارید. تمیز کردن فیلترها
6E	کف کردن بیش از حد در اثر ماده شوینده نامناسب، مانند صابون مایع ظرفشویی. دستگاه تراز نیست.	<ul style="list-style-type: none"> از مایعات ظرفشویی دستی استفاده نکنید. تنها شوینده‌هایی را به کار ببرید که برای استفاده در ظرفشویی‌های خودکار طراحی شده‌اند. برای حذف بقیه مواد پاک‌کننده کف دستگاه، حدود ۱۰۰ تا ۲۰۰ میلی‌لیتر شیر را در کاسه‌ای کوچک بریزید، آن را در سبد فوقانی قرار دهید؛ سپس دستگاه را روی برنامه Auto اجرا نمایید. اطمینان حاصل کنید که دستگاه به‌درستی تراز شده باشد.
FE	آب ورودی بیش از گنجایش دستگاه است.	<ul style="list-style-type: none"> اگر مشکلی مشابه دوباره رخ داد، با شرکت مشتریان گل‌دیران تماس بگیرید.
AE	مشکل نشستی آب وجود دارد.	
HE	مدار هیتر (گرم‌کن) دچار اشکال شده است	
EE	اختلال ترمیستور	
LE	موتور مشکل دارد.	
nE	اشکال موتور Vario	

فهرست نمایندگان خانگی شرکت مشتریان گلدیران

شهر	تلفن
آباده	۴۴۳۸۵۹۹
آبدانان	۳۳۶۳۳۶۷۹
آبیک	۳۲۸۲۴۷۰۵
آذر شهر	۳۴۲۳۳۸۸۲
آران و بیدگل	۵۴۷۳۶۶۱۵
آزادشهر	۳۵۷۳۹۳۷۰
آستارا	۴۴۸۱۲۶۲۳
آستانه اشرفیه	۴۲۱۲۴۳۹۱
آشخانه	۳۲۹۲۵۶۵۵
آق قلا	۳۴۵۲۸۷۲۰
آمل	۴۳۲۹۲۷۰۷
آمل	۴۴۲۳۳۳۶۸
بابل	۲۱۸۴۷۳۳
بابلسر	۳۵۲۵۶۶۲۰
باغملک	۴۳۷۲۱۹۴۴
بافت	۴۲۴۲۴۴۴۰
بجنورد	۳۲۲۳۷۰۲۲
بجنورد	۳۲۲۶۳۵۹۷
برازجان	۳۴۲۲۱۸۴۴
بردسکن	۵۵۴۲۰۲۸۱
بروجرد	۴۲۶۲۵۹۴۵
بروجرد	۴۲۴۶۰۹۲۲
بروجرد	۴۲۶۳۳۵۷۵
بروجن	۳۴۳۳۸۹۲۴
بشرویه	۳۲۷۷۶۶۶۰
بم	۴۲۲۱۴۷۸۴
بناب	۳۷۷۴۰۲۷۶
بندر انزلی	۴۴۴۲۶۱۳۵
بندر انزلی	۴۴۵۴۳۲۰۵
بندر ترکمن	۳۴۴۸۰۰۶۳
بندر عباس	۳۳۳۵۴۰۰۲
بندر کیا شهر	۴۲۸۳۷۶۶۶
بندر گناوه	۳۳۱۲۰۰۰۵
بهبهان	۵۲۷۲۴۴۳۵

شهر	تلفن
ابركوه	۳۲۸۲۹۲۸۸
ابهر	۳۵۲۷۷۷۱۱
اراک	۳۲۲۲۵۸۲۴
اراک	۳۳۶۸۸۴۴۰
اردبیل	۳۳۶۱۷۸۱۴
اردبیل	۳۳۷۱۰۰۹۴
اردبیل	۳۳۴۴۰۰۴۲
اردکان	۳۲۳۳۱۶۱۷
ارسنجان	۴۳۵۲۵۷۷۵
ارومیه	۳۲۳۴۰۹۲۰
ارومیه	۳۳۴۴۷۳۹۵
اسدآباد	۳۳۲۳۴۱۶۱
اسفراین	۳۷۲۳۲۶۶۹
اسلام آباد غرب	۴۵۲۳۲۱۸۲
اسلامشهر	۵۶۳۶۶۸۷۷
اسلامشهر	۵۶۳۴۱۲۶۷
اصفهان	۲۱۸۴۷۳۳
اقلید	۴۴۵۲۲۹۵۳
الیگودرز	۴۳۳۳۱۳۵۵
املش	۴۷۷۲۴۹۹۵
امیدیه	۵۴۶۵۹۸۸۷
امیرکلا	۳۳۳۵۵۰۲۵
انار	۳۴۳۸۲۴۵۶
اندیمشک	۴۲۶۲۰۸۱۴
اهر	۳۵۲۲۵۴۷۴
اهواز	۲۱۸۴۷۳۳
ایذه	۴۴۶۳۱۲۱۱
ایذه	۴۴۶۳۳۸۸۶
ایران شهر	۳۷۳۳۰۱۳۷
ایلام	۳۳۳۶۴۷۳۰
ایلام	۳۳۳۴۱۲۳۴
ایوان	۳۳۳۳۹۷۱۱
آبادان	۵۳۳۳۱۲۰۵
آبادان	۵۳۳۳۰۰۲۱

فهرست نمایندگان خانگی شرکت مشتریان گلدیران

شهر	تلفن
تویسرکان	۳۴۹۲۴۳۸
جاجرم	۳۲۲۷۵۵۳
جهرم	۵۴۴۵۷۴۷
جهرم	۵۴۲۶۲۷۵۷
جوانرود	۴۶۲۲۲۵۱۲
جویبار	۴۲۵۴۵۴۱۱
جوین	۴۵۲۲۱۳۳۶
جیرفت	۳۲۳۱۶۶۳۱
چابکسر	۴۲۶۶۳۶۶۴
چابهار	۳۵۳۸۷۵۱۷
چالوس	۵۲۲۲۴۰۲۶
چمستان	۴۴۶۶۹۲۷۳
چناران	۴۶۱۲۶۴۴۶
حاجی آباد	۳۵۳۲۲۴۵۰
(خدابنده (قیدار	۳۴۲۲۰۹۰۷
خرم آباد	۳۳۳۰۲۷۵۲
خرمشهر	۵۳۵۴۰۳۸۲
خسروشهر	۳۴۴۴۳۷۵۰
خشکبیجار	۳۴۴۶۱۲۸۴
خلخال	۳۲۴۳۱۴۲۰
خلیل آباد	۵۷۷۲۲۳۵۲
خمام	۳۴۴۲۳۵۵۵
خمام	۳۴۴۲۰۸۷۱
خمین	۴۶۲۲۴۴۱۰
خنج	۵۲۶۲۳۴۹۵
خواف	۵۴۲۳۱۳۸۴
خوانسار	۵۷۲۳۳۶۶۵
خورموج	۳۵۳۲۱۲۱۳
خوی	۳۶۴۴۴۵۰۸
داراب	۵۳۵۴۴۵۶۲
داراب	۵۳۵۴۸۲۵۹
داران	۵۷۲۲۸۴۲۱
دامغان	۳۵۲۴۳۶۱۵
درگز	۴۶۲۲۶۰۱۵

شهر	تلفن
بهبهان	۵۲۷۲۴۴۳۵
بهبهان	۵۲۸۲۳۳۱۱
بهشهر	۳۴۵۲۷۸۱۷
بهشهر	۳۴۵۶۳۳۸۷
بوشهر	۳۳۵۶۲۱۷۸
بوکان	۴۶۲۲۴۶۲۰
بوکان	۴۶۲۴۲۹۱۳
بوئین زهرا	۳۴۲۲۵۲۳۵
بيله سوار	۳۲۸۲۵۰۰۱
بیجار	۳۸۲۳۳۰۰۰
بیجار	۳۸۲۳۴۷۰۹
بیرجند	۳۲۴۴۵۸۳۷
بیرجند	۳۲۴۳۴۴۴۰
بیضاء	۳۶۷۹۵۲۹۰
پارس آباد مغان	۳۲۷۳۰۰۰۱
پارس آباد مغان	۳۲۷۸۵۶۶۲
پاکدشت	۳۶۰۴۴۴۵۰
پردیس	۷۶۲۹۳۴۳۲
پلدختر	۳۲۲۲۴۴۰۲
پیرانشهر	۴۴۲۲۹۹۱۸
تاکستان	۳۵۲۲۸۲۳۹
تالش	۴۴۲۳۱۶۱۷
تالش	۴۴۲۳۹۸۸۱
تایباد	۵۴۵۳۰۵۶۹
تایباد	۵۴۵۳۲۹۰۰
تبریز	۲۱۸۴۷۲۳
ترت جام	۵۲۵۲۴۲۱۱
ترت حیدریه	۵۲۲۱۳۴۷۷
ترت حیدریه	۵۲۲۳۰۰۰۱
تکاب	۴۵۵۲۴۳۱۰
تنکابن	۵۴۲۲۵۳۸۲
تنکابن	۵۴۲۳۷۳۳۲
تنکابن	۵۴۲۲۹۹۷۸
تهران	۲۱۸۴۷۲۳

فهرست نمایندگان خانگی شرکت مشتریان گلدیران

شهر	تلفن
ساوه	۴۲۴۷۱۵۸۰
سبزوار	۴۴۲۵۸۵۵
سبزوار	۴۴۲۵۹۵۶۰
سراب	۴۲۲۲۲۶۷۰
سرابله	۳۴۲۲۲۸۰۰
سراوان	۳۷۶۵۴۱۹۸
سرپل ذهاب	۴۲۲۲۱۴۰۶
سرخرود	۴۴۸۸۶۲۵۲
سرخس	۳۴۵۲۳۵۹۲
سقز	۳۶۲۳۸۸۱۲
سلماس	۳۵۲۴۳۷۵۸
سمنان	۳۳۳۰۴۲۱۴
سنندج	۳۳۲۳۷۷۰۶
سنندج	۳۳۱۶۷۰۳۵
سهند	۳۳۸۱۱۷۸۶
سوادکوه	۴۲۴۲۱۶۰۰
سیاهکل	۴۲۲۲۱۵۱۴
سیرجان	۴۲۲۰۱۶۹۸
شادگان	۵۳۷۲۰۰۶۸
شاهرود	۳۲۲۴۰۹۶۷
شاهرود	۳۲۲۹۱۲۰۰
شاهین دژ	۴۶۳۲۲۱۳۳
شاهین شهر	۴۵۳۰۳۰۰۸
شبستر	۴۲۴۲۰۲۰۲
شفت	۳۴۷۸۴۸۵۲
شهر بابک	۳۴۱۱۱۰۰۸
شهر قدس	۴۶۸۸۹۹۶
شهرضا	۵۳۲۲۰۶۱۹
شهرکرد	۳۳۵۱۶۶۶
شهرکرد	۳۳۳۳۹۰۴۲
شوش دانیال	۴۲۸۲۷۱۲۱
شوشتر	۳۶۲۰۵۲۰۷
شوشتر	۳۶۲۱۳۲۱
شیراز	۲۱۸۴۷۳۳

شهر	تلفن
دره شهر	۳۵۲۵۵۵۸
دزفول	۴۲۲۴۲۲۲۰
دزفول	۴۲۲۳۷۳۹۹
دلیجان	۴۴۲۲۸۱۹۰
دهدشت	۳۲۲۶۳۸۳۳
دهلران	۳۳۷۲۹۶۶۸
دورود	۴۲۲۲۹۸۳۱
رامسر	۵۵۲۵۹۹۵۸
رامهرمز	۴۳۵۲۰۴۱۵
رامهرمز	۴۳۵۳۹۲۵۸
رباط کریم	۵۶۴۳۷۰۵۵
رستم آباد رودبار	۳۴۶۷۳۴۲۴
رشت	۲۱۸۴۷۳۳
رضوانشهر	۴۴۶۲۸۴۰۰
رفسنجان	۳۴۲۵۸۴۶۹
رفسنجان	۳۴۲۵۰۹۵۹
رفسنجان	۳۳۲۲۶۳۷۷
روانسر	۴۶۵۲۳۲۹۲
رودان	۴۲۸۸۷۰۵۲
رودبار	۳۴۶۲۲۹۹۸
رودسر	۴۲۶۳۲۴۵۰
رویان	۴۴۵۴۵۱۹۵
رویان	۴۴۶۵۳۳۶۶
زابل	۳۲۲۵۹۱۹
زاهدان	۳۲۳۳۱۸۵۰
زرنند	۳۳۴۳۶۴۷۹
زرنند	۳۳۴۲۱۵۶۸
زرننده	۴۵۲۲۰۵۸۹
زنجان	۳۳۷۷۵۹۲۲
زنجان	۳۳۷۸۵۱۸۷
ساری	۳۳۳۶۳۵۳۵
ساری	۳۳۲۱۳۰۴۸
ساری	۳۳۳۵۹۴۰۴
ساوه	۴۲۲۲۴۶۵۴

فهرست نمایندگان خانگی شرکت مشتریان گلدیران

شهر	تلفن
کیبودر آهنگ	۳۵۲۲۶۹۹۶
کرج	۲۲۲۲۳۴۴۲
کردکوی	۳۴۴۴۶۴۷۱
کرمان	۳۲۵۲۱۸۴۶
کرمان	۳۲۷۳۱۴۳۲
کرمانشاه	۳۷۲۲۵۶۲۷
کرمانشاه	۳۸۲۱۲۰۰۰
کرمانشاه	۳۸۲۱۲۲۴۰
کلاچای	۴۲۶۸۵۰۶۶
کلاردشت	۵۲۶۲۰۰۵۵
کلاردشت	۵۲۶۲۹۰۸۴
کلاله	۳۵۴۴۸۲۱۴
کلیدر	۴۴۴۴۰۴۴۷
کمالشهر	۳۴۷۱۳۷۲۳
کنگاور	۴۸۲۲۴۴۰۳
کهنوج	۴۳۲۰۶۵۱۱
کوهپایه	۴۶۴۲۲۱۶۶
کوهدشت	۳۲۶۳۸۳۱۰
کیش	۴۴۴۶۲۶۷۴
گچساران	۳۲۲۲۶۵۵۶
گرگان	۳۲۲۴۹۵۰۹
گرگان	۳۲۲۲۹۷۹۵
گرمسار	۳۴۲۲۵۷۶۷
گرهه	۳۲۵۰۳۹۹۰
گرمی	۳۲۶۴۱۸۶۴
گلپهارد	۳۸۳۲۸۱۸۴
گلپایگان	۵۷۴۵۰۰۰۳
گلپایگان	۵۷۴۲۸۹۸۹
گلوگاه	۳۴۶۶۲۷۹۳
گمیشان	۳۴۴۶۲۱۲۲
گناباد	۵۷۲۵۱۸۶۲
گناباد	۵۷۲۵۲۹۷۶
گنبد کاووس	۳۲۲۲۹۹۵۳
لار	۵۲۴۴۶۰۲۲

شهر	تلفن
شیروان	۳۶۲۲۲۷۰۰
صائین قلعه	۳۵۶۲۳۵۲۰
صحنه	۴۸۳۲۷۰۳۲
صومعه سرا	۴۴۳۲۷۰۷۷
طیس	۳۲۸۲۴۰۴۶
عباس آباد	۵۴۶۲۶۶۱۵
عجبشیر	۳۷۶۲۳۸۱۵
علی آباد کتول	۳۵۲۳۰۰۰۴
فراشبند	۳۸۷۵۲۱۴۳
فردوس	۳۲۷۲۱۱۰۱
فریدونکنار	۳۵۶۵۱۴۵۰
فریدونکنار	۳۵۶۵۴۳۰۹
فریمان	۳۴۶۲۲۶۷۹
فسا	۵۳۳۳۶۰۱۰
فومن	۳۴۷۲۰۳۱۰
فومن	۳۴۷۳۶۹۸۱
فیروز آباد	۳۸۷۳۲۱۸۳
فیروزکوه	۷۶۴۰۲۹۹۱
قائم شهر	۴۲۰۷۲۷۲۹
قائم شهر	۴۲۰۸۱۳۹۷
قائن	۳۵۲۲۷۱۲۱
قره ضیاء الدین	۳۶۷۲۶۶۸۶
قروه	۳۵۲۲۸۴۵۱
قزوین	۳۴۶۶۷۰۷۵
قزوین	۳۳۳۲۵۶۴۶
قشم	۳۵۲۵۹۰۴۷
قم	۳۲۹۲۶۰۰۴
قم	۳۱۶۲۴
قوچان	۴۷۲۴۳۵۱۵
قیرو کارزین	۵۴۵۲۳۹۳۶
کازرون	۴۲۲۲۵۲۶۳
کاشان	۵۵۳۳۱۳۱۰
کاشمر	۵۵۲۲۳۸۵۵
کامیاران	۳۵۵۲۲۸۶۸

فهرست نمایندگان خانگی شرکت مشتریان گلدیران

شهر	تلفن
نهاوند	۳۳۳۲۰۷۰۴
نهبندان	۳۲۶۲۲۵۷۰
نور آباد ممسنی	۴۲۵۲۳۷۱۷
نوشهر	۵۲۳۳۶۲۲۱
نوشهر	۵۲۳۳۷۱۱۷
نیریز	۵۳۸۳۱۵۸۸
نیشابور	۴۳۳۳۰۳۰۰
نیشابور	۴۲۲۳۴۹۵۰
نیشابور	۴۲۶۱۶۴۸۸
هشتگرد	۴۴۲۳۹۵۰۰
همدان	۳۲۵۶۲۶۷
همدان	۳۴۴۲۵۲۱۸
همدان	۳۸۲۴۴۴۴۴
ولایت جم	۳۷۶۲۳۹۰۲
یاسوج	۳۳۳۳۰۶۲۱
یزد	۳۸۲۸۹۰۷۵
یزد	۳۷۲۴۹۹۱۴

مرکز ارتباط مشتریان (۲۴ ساعته)
خط ویژه : ۰۲۱-۸۴۷۳۳

شهر	تلفن
لار	۵۲۳۳۶۴۶۷
لاهیجان	۴۲۲۲۷۲۲۶
لاهیجان	۴۲۲۲۶۷۳۰
لشت نشاء	۳۴۴۰۲۶۵۱
لنگرود	۴۲۵۵۳۷۷۹
ماسال	۴۴۶۶۴۹۵۶
ماکو	۳۴۴۴۵۹۰۰
ماهشهر	۵۲۳۳۷۲۸
ماهشهر	۵۲۳۴۴۴۴۵
میارکه	۵۲۴۱۵۰۰۰
محلات	۴۲۲۲۶۶۶۲
محمود آباد	۴۴۷۴۶۰۸۳
محمود آباد	۴۴۷۳۴۵۹۵
مراغه	۳۷۲۲۰۰۶۶
مراغه	۳۷۲۳۹۲۴۱
مرند	۴۲۲۷۷۶۸۵
مرودشت	۴۳۳۳۷۰۶
مریوان	۳۴۵۲۱۹۴۸
مشکین شهر	۳۲۵۴۰۸۸۸
مشهد	۲۱۸۴۷۳۳
ملایر	۳۲۲۲۸۹۰۰
ملکان	۳۷۸۲۳۶۶۵
مهاباد	۴۲۲۴۰۳۸۱
مهاباد	۴۲۲۳۱۱۷۸
مهدیشهر	۳۳۶۲۵۹۹۶
میاندو آب	۴۵۲۴۸۰۵۰
میانه	۵۲۲۲۲۰۲۲
میانه	۵۲۳۳۸۱۵۳
میبد	۳۳۳۳۰۹۱۳
مینو دشت	۳۵۲۲۸۱۷۷
نائین	۴۶۲۵۱۳۲۷
نجف آباد	۴۲۷۴۷۰۰۷
نقده	۳۵۶۳۱۳۳۲
نکاء	۳۴۷۲۵۷۲۲

